

MAXXUM

MAXXUM

TRAKTOREN VON
115 - 150 PS



CASE **II**

CASE **II**

DIE BAUREIHE MAXXUM

WETTBEWERBSVORTEIL NEU DEFINIERT

**Vom neuesten FPT Motor – sparsamer, sauberer und mit höherer Leistung als je zuvor – bis zu neuen Funktions-Updates
- alles ist darauf ausgelegt, Ihnen die Arbeit zu erleichtern: Überall, wo Sie hinschauen, sehen Sie Verbesserungen.**

MAXXUM CVXDRIVE

4 MODELLE VON 125 BIS 150 PS MIT
CVXDRIVE-STUFENLOSGETRIEBE

- CVXDrive Stufenlosgetriebe mit hohem mechanischem Wirkungsgrad
- APM Motor-/Getriebemanagement für optimale Kraftstoffersparnis
- Doppeltes ECODRIVE-Handgas: Ganz gleich, ob Transportfahrt, Ballenpressen oder Mähen – Sie arbeiten stets mit der günstigsten kraftstoffsparenden Motordrehzahl
- Hydraulikpumpen mit bis zu 150 l/min Fördermenge
- AccuTurn Pro - Automatisches Wenden am Vorgewende

MAXXUM MULTICONTROLLER

4 MODELLE VON 125 BIS 150 PS
MIT ACTIVEDRIVE 8 GETRIEBE

- ActiveDrive 8 - 8-fach Lastschaltgetriebe
- Bewährte Multicontroller-Bedienarmlehne für exzellenten Bedienkomfort
- Bis zu 4 (mech.) oder 4 (elektr.) Heck-Zusatzsteuergeräte
- Vorgewendemanagement HMC II und ISOBUS III
- Heckzapfwellendrehzahlen 540/540E/1.000
- Hydraulikpumpen mit bis zu 150 l/min Fördermenge

MAXXUM

5 MODELLE VON 116 BIS 150 PS
MIT ACTIVEDRIVE 4 GETRIEBE

- ActiveDrive 4 - 4-fach Lastschaltgetriebe
- Hoch- oder Niedrigdach zur Auswahl
- Bis zu 4 mechanische Hecksteuergeräte und bis zu 3 elektrische Zwischenachs-Steuergeräte
- Heckzapfwellendrehzahlen 540/540E/1.000 mit optionaler Wegzapfwelle
- Hydraulikpumpen mit bis zu 121 l/min Fördermenge



GUTE GRÜNDE FÜR EINEN KAUF	4 – 5
EINE MASCHINE, MIT DER SIE IHR POTENZIAL VOLL AUSSCHÖPFEN	6 – 7
EIN STANDARD – DREI AUSTATTUNGSPAKETE	8 – 9
KABINE	10 – 15
MOTOR, GETRIEBE UND ANTRIEBSSTRANG	16 – 25
ZAPFWELLE, HYDRAULIK UND FRONTLADER L	26 – 33
AFS, AFS CONNECT UND HMC II	34 – 41
KUNDENDIENST	42 – 43
TECHNISCHE DATEN	44 – 47

CASE IH

GUTE GRÜNDE FÜR EINEN KAUF

Die Case IH Maxxum Baureihe wurde für die unterschiedlichsten Aufgaben gebaut: Vorderachsen für normale oder besonders schwere Frontladerarbeiten, Lenkassistenzsystem und einfach mehr Komfort in der Kabine, damit Sie produktiver arbeiten können.

EFFIZIENZ

POWERED BY CASE IH

Höhere Kraftstoffersparnis mit der Baureihe Maxxum, dem Marktführer im mittleren Leistungsbereich.

- FPT Motor: Sechszylindermotor mit 6,7 l Hubraum oder Vierzylindermotor mit 4,5 l Hubraum
- Max. Drehmoment bis 650 Nm bei 1.500 U/min
- Geschwindigkeit: 50 km/h bei 1.700 U/min
- Wartung: alle 750 Stunden
- Leistungsreserve: 40 % Drehmomentanstieg



PRÄZISION

GENAU SO, WIE SIE ES SICH VORSTELLEN

Maximieren Sie Ihre Genauigkeit mittels Lenksystem, Lenkassistenz und weiteren Funktionen.

- AccuGuide: 1,5 cm Genauigkeit
- HMC II: Aufzeichnen und Ausführen
- AFS AccuTurn Pro: Automatisiertes Wenden
- Adaptives Lenksystem (ASC): Einstellbare Lenkradübersetzung

KOMFORT

FÜHLEN SIE SICH WIE ZU HAUSE

Einfacher Zugriff auf alles, was Sie benötigen. Sie können Einstellungen während der Fahrt vornehmen.

- Kabine: Integrierte Kühlbox, beheizter/belüfteter Fahrersitz, Geräuschpegel nur 69 dB(A)
- Sicht: niedrig montierter Frontscheibenwischer, 40.000 Lumen starke LED-Scheinwerfer, 4 Kameras
- Fahrkomfort: Kabinen- und Vorderachsfederung
- AFS Pro 700 Plus: Hoch auflösender 12,1-Zoll-Monitor, mit einem um 20 % größeren Bildschirminhalt und höherer Auflösung für beste Lesbarkeit



SICHERHEIT

SCHÜTZEN SIE, WAS WIRKLICH ZÄHLT

Schützen Sie sich und Ihren Maxxum mit unseren weiterentwickelten Sicherheitsfunktionen.

- Advanced Trailer Brake: Der Anhänger wird bei Bedarf automatisch gebremst
- Aktive Stillstandsregelung: Verhindert das Zurückrollen des Maxxum CVXDrive
- Feststellbremse: Automatische Bremsung beim Parken des Traktors
- Automatisches Allrad- und Differenzialsperren-Management



AFS CONNECT

ARBEITEN SIE NICHT HÄRTER, SONDERN SMARTER

Verwalten Sie Betrieb, Maschinenflotte und Datenaustausch im Smart Working vom Büro oder Feld aus.

- Betrieb: Felder, Anwendungen, agronomische Daten
- Maschinenflotte: Standorte und Parameter der Maschinen
- Daten: Gemeinsame Nutzung agronomischer Kenndaten
- Das 3-Jahres-Abonnement für SAFEGUARD CONNECT enthält
 - 3 Jahre Garantieverlängerung
 - 3 Jahre AFS Connect™ Dienste
 - MAXService rund um die Uhr
 - Maschinenkontrolle vor der Saison
 - Fahrerschulung durch den Händler



EINE MASCHINE, MIT DER SIE IHR VOLLES POTENZIAL AUSSCHÖPFEN.

Genau auf Ihre Anforderungen abgestimmte, nachhaltige Leistung.

Der Maxxum ist ein universelles Kraftpaket. Egal, ob im Betrieb, auf der Straße oder auf dem Feld - mit seinem leistungsstarken 4- oder 6-Zylinder-Motor von 116 bis 150 PS meistert der Maxxum jede Aufgabe mühelos. Mit dem Maxxum 150 bietet Case IH etwas, das kein anderer Hersteller hat: den leichtesten und kleinsten Traktor der Branche mit einem Sechszylindermotor und einer derartigen Leistung.

MAXXUM CVXDRIVE – 4 MODELLE VON 125 BIS 150 PS*

Als Innovator der stufenlosen Getriebe-technologie bleibt Case IH weiterhin ein Vorreiter und baut Antriebssysteme, die durch einen hohen Wirkungsgrad überzeugen und sich gleichzeitig intuitiv bedienen lassen. Das Case IH CVXDrive-Getriebe eignet sich für alle Fahrer - von Mitarbeitern mit Langzeiterfahrung bis zu saisonalen Aushilfskräften.

MAXXUM MULTICONTROLLER – 4 MODELLE VON 125 BIS 150 PS*

Der Maxxum Multicontroller zeichnet sich durch ein einfach zu bedienendes vollautomatisches Schaltgetriebe mit vielen nützlichen Zusatzfunktionen aus. Das ActiveDrive 8 Getriebe mit 8 Lastschaltstufen (24x24 Gänge) verfügt über einen hervorragenden Wirkungsgrad und liefert Leistung und Drehmoment pur. Gleichzeitig geht es sparsam mit Dieselmotorkraftstoff um.

MAXXUM – 5 MODELLE VON 116 BIS 150 PS*

Die Einsteigermodelle Maxxum bieten trotzdem alles, was die moderne Landwirtschaft notwendig ist. Maxxum Besitzer profitieren vom ActiveDrive 4 Getriebe mit vier Lastschaltstufen, 17x16 Gängen mit 40 km/h ECO oder 50 km/h, bis zu vier mechanischen Zusatzsteuergeräten und vielen weiteren Produktmerkmalen der anderen Maxxum-Modelle.

MODELLE	Nennleistung ECE R120 ¹⁾ bei 2.200 U/min (kW/PS)	Höchstleistung (ECE R120) ¹⁾ mit Leistungsmanagement ²⁾ bei 1.800 - 1.900 U/min (kW/PS)	Zylinderzahl / Hubraum (cm ³)	Max. Pumpenförderleistung Standard (Option) (l/min)	Max. Hubkraft (kg)
Maxxum 150 CVXDrive / Maxxum 150 Multicontroller / Maxxum 150	110 / 150	129 / 175	6 / 6.728	150 (-) / 86 (150) / 86 (121)	7.864
Maxxum 145 CVXDrive / Maxxum 145 Multicontroller / Maxxum 145	107 / 145	129 / 175	4 / 4.485	150 (-) / 86 (150) / 86 (121)	7.864
Maxxum 135 Multicontroller / Maxxum 135	99 / 135	121 / 165	4 / 4.485	150 (-) / 86 (150) / 86 (121)	7.864
Maxxum 125 CVXDrive / Maxxum 125 Multicontroller / Maxxum 125	92 / 125	114 / 155	4 / 4.485	150 (-) / 86 (150) / 86 (121)	7.864
Maxxum 115	85 / 116	107 / 145	4 / 4.485	86 (121)	7.864

*einige Modelle nicht in allen Märkten verfügbar

¹⁾ECE R120 entspricht ISO 14396 und EG-Richtlinie 97/68/EG ²⁾ Leistungsmanagement ist nur bei Zapfwellenarbeiten (kein Stationärbetrieb) und Transportfahrten verfügbar





1

DESIGN

- Attraktives Motorhauben-Design mit großen Luftöffnungen und verbessertem Lufteinlass
- Leuchtstarke LED-Scheinwerfer in den Kühlergrill integriert – perfekte Ausleuchtung des Arbeitsbereichs

2

FAHRKOMFORT UND SICHERHEIT

- Gefederte und gebremste Vorderachsen als Option erhältlich
- Kabinenfederung auf Wunsch für alle Maxxum Modelle
- Premium Fahrersitz mit aktiver Federung (Maxxum CVXDrive und Maxxum Multicontroller)
- Patentiertes Anhängerbremsensystem – Advanced Trailer Brake für Maxxum CVXDrive
- Adaptive Lenkung zur Verbesserung der Wendigkeit

5

5

HYDRAULIK

- CCLS-Hydraulikpumpen mit Durchflussmengen von 86 l/min bis zu 150 l/min bei 210 bar Druck
- Bis zu 7.864 kg Hubkraft des Heckhubwerks und 3.100 kg Hubkraft des hydraulischen Fronthubwerks
- Bis zu 4 mechanische oder 4 elektrische Heck-Zusatzsteuergeräte (Maxxum CVXDrive und Maxxum Multicontroller)
- Bis zu 4 mechanische Heck-Zusatzsteuergeräte (Maxxum)
- Bis zu 3 elektrische Zwischenachs-Steuergeräte und Power-beyond-Anschlüsse (Load-Sensing) als Option

3

MOTOR

- 4- oder 6-Zylinder 4,5 l bzw. 6,7 l FPT Turbodieselmotor mit Ladeluftkühler und Wastegate-Abgasturbolader
- Mit Blick auf die Umwelt: Alle Maxxum Modelle erfüllen die strengen EG-Abgasvorschriften der Stufe V
- Stand der Technik beim Verbrennungsprozess - Kein EGR erforderlich
- Das Motorleistungs-Management stellt bis zu 24 PS Zusatzleistung bereit
- 750-Stunden-Serviceintervall

4

FRONTANBAUBEREICH

- Integriertes Fronthubwerk mit optionalem Fronthubwerks-management und Zapfwellenautomatik
- Auf Wunsch adaptives Lenksystem (ASC) und programmierbare Lenkradumdrehungen
- Elektrischer Joystick – schnelles Umschalten zwischen Heck- und Front-Zusatzsteuergeräten

6

EINE AUSWAHL AN GETRIEBEN

- Stufenloses CVXDrive-Getriebe mit 0 - 50 km/h ECO und aktiver Stillstandsregelung
- ActiveDrive 4 oder ActiveDrive 8 Teillastschaltgetriebe mit automatischen Gangwechseln und programmierbarer Lastschaltung
- Elektronische Feststellbremse

EIN STANDARD – DREI AUSSTATTUNGSPAKETE

Sie haben die Wahl



Ihre Maschine - Ihre Wahl des Komfortniveaus. Wählen Sie aus unseren Ausstattungspaketen, um Ihren Maxxum perfekt auf Ihre spezifischen Anforderungen abzustimmen: Decken Sie die Grundanforderungen mit Selection, erweitern Sie Ihre Möglichkeiten mit Advanced oder nutzen Sie das volle Potenzial unserer Maxxum Baureihe mit Professional.

Die Ausstattungspakete können ohne vorherige Benachrichtigung durch Case IH geändert werden. Erkundigen Sie sich bei Ihrem Fachhändler nach der aktuellen Konfiguration.

PROFESSIONAL

ENTFESSELN SIE DAS VOLLE POTENZIAL DES TRAKTORS.

MAXXUM CVXDRIVE

- CVXDrive-Getriebe mit individuellen Antriebsstrang-Einstellungen
- Hydraulischer Oberlenker
- Elektrohydraulische Zusatzsteuergeräte und 150 l/min Hydraulikpumpe
- Zapfwelle mit 3 Drehzahlen (540/540E/1.000 oder 540E/1.000/1.000E)
- Freisichtdach-Kabine mit Klimaanlage, Beifahrersitz und Kabinenfederung
- Vorderachsfederung
- Fronthubwerk mit Fronthubwerksmanagement
- Erweitertes Vorgewendemanagement (HMC II) und automatisches AFS Spurführungssystem als Option auf dem AFS Pro 700™ Plus Touchscreen-Monitor (Standard)
- ISOBUS Klasse II oder III

MAXXUM MULTICONTROLLER

- Hochproduktives ActiveDrive 8 Getriebe mit 24x24 Gängen, 8-stufiger Lastschaltung und Doppelkupplungstechnologie
- Hydraulischer Oberlenker
- Elektrohydraulische Zusatzsteuergeräte und 150 l/min Hydraulikpumpe
- Motordrehzahl-Management und Zapfwelle mit 3 Drehzahlen (540 / 540E / 1.000 oder 540E / 1.000 / 1.000E)
- Freisichtdach-Kabine mit Klimaanlage, Beifahrersitz und Kabinenfederung
- Vorderachsfederung
- Fronthubwerk mit Fronthubwerksmanagement
- Erweitertes Vorgewendemanagement (HMC II) und Vorrüstung für Autoguidance auf dem AFS PRO 700™ Touchscreen-Monitor
- ISOBUS Klasse II oder III



ADVANCED

TOP-FUNKTIONEN FÜR DIE TÄGLICHEN ARBEITEN.

MAXXUM CVXDRIVE

- CVXDrive-Getriebe mit individuellen Antriebsstrang-Einstellungen
- Elektrohydraulische Zusatzsteuergeräte und 150 l/min Hydraulikpumpe
- Zapfwelle mit 3 Drehzahlen (540/540E/1.000 oder 540E/1.000/1.000E)
- Kabine mit hohem oder niedrigem Dach mit Klimaanlage, Beifahrersitz und Kabinenfederung
- Vorderachsfederung
- Auf Wunsch erweitertes Vorgewendemanagement (HMC II) und Spurführungs-Optionen auf dem AFS PRO 700™ Touchscreen-Monitor
- ISOBUS Klasse II als Option

MAXXUM MULTICONTROLLER

- Hochproduktives ActiveDrive 8 Getriebe mit 24x24 Gängen, 8-stufiger Lastschaltung und Doppelkupplungstechnologie
- Elektrohydraulische Zusatzsteuergeräte und 150 l/min Hydraulikpumpe
- Motordrehzahl-Management und Zapfwelle mit 3 Drehzahlen (540 / 540E / 1.000 oder 540E / 1.000 / 1.000E)
- Kabine mit hohem oder niedrigem Dach mit Klimaanlage, Beifahrersitz und Kabinenfederung
- Vorderachsfederung
- Auf Wunsch erweitertes Vorgewendemanagement (HMC II) und Spurführungs-Optionen auf dem AFS Pro 700™ Plus Touchscreen-Monitor
- ISOBUS Klasse II als Option



SELECTION

BASISOPTIONEN PASSEND ZU DEN KUNDENANFORDERUNGEN.

MAXXUM MULTICONTROLLER

- Hochproduktives ActiveDrive 8 Getriebe mit 24x24 Gängen, 8-stufiger Lastschaltung und Doppelkupplungstechnologie
- Mechanische Zusatzsteuergeräte und 86 l/min Hydraulikpumpe (150 l/min als Option)
- Zapfwelle mit 3 Drehzahlen (540/540E/1.000 oder 540E/1.000/1.000E)
- Kabine mit hohem oder niedrigem Dach mit Klimaanlage, Beifahrersitz und Kabinenfederung
- Vorderachsfederung als Option



MEHR ALS EIN GUTES GEFÜHL

Entdecken Sie das nächste Komfortlevel.

Lange Arbeitstage von früh morgens bis spät abends sind in der Landwirtschaft keine Seltenheit. Aus diesem Grund hat Case IH eine Kabine konzipiert, die dem Fahrer Tag für Tag über viele Stunden einen komfortablen Arbeitsplatz bietet.

RUNDUM GUT DURCHDACHT

Die Case IH Ergonomie-Ingenieure haben jede Bedienfunktion in unmittelbarer Griffweite angeordnet, und das bei allen Ausstattungsniveaus der Traktoren. Maxxum Traktoren sind bedienungsfreundlich, wendig und können mit Joystick-Optionen ausgestattet werden, die sich perfekt in die Kabine einfügen.

KÜHLFACH

Die neu konzipierte Kühlbox bietet auch an langen Arbeitstagen ausreichend Platz für Nahrung und Getränke. Mit Blick auf die Ergonomie wurde die Box in Griffweite des Fahrers angeordnet, ohne die Sicht nach vorne einzuschränken.

ES WERDE LICHT

Case IH hat die Beleuchtung gegenüber der vorausgehenden Generation der Maxxum Traktoren noch erweitert. In die vorderen Arbeitsscheinwerfer und das neu konzipierte Styling des Kabinendachs ist ein komplettes 360-Grad-Beleuchtungspaket integriert. Sie sehen nicht nur, was direkt vor Ihnen liegt oder hinter der Maschine passiert, sondern Sie haben auch die Außenkanten der Anbaugeräte perfekt im Blick.

SETZEN SIE SICH AUF IHREN BEHEIZTEN UND BELÜFTETEN FAHRERSITZ!

Der Maximo Evolution Ledersitz mit aktiver Federung und integrierter Heizung und Lüftung bietet das ultimative Komfortniveau für die Maxxum Multicontroller und Maxxum CVXDrive.

NEU

DER NIEDRIG MONTIERTE
FRONTSCHIEBENWISCHER ERHÖHT
DIE WISCHFLÄCHE UM 60 % VERGLEICHEN
MIT DEM VORGÄNGERMODELL.



DAS MAXXUM KONTROLLZENTRUM

Überall. Alles. Unter Kontrolle.

KONZIPIERT WIE EIN WERKZEUGGURT

Wenn Sie schon einmal mit einem Maxxum Multicontroller oder Maxxum CVXDrive gearbeitet haben, wissen Sie, wie intuitiv diese Bedienelemente sind. Falls nicht, dann nehmen Sie Platz und finden Sie es heraus! Diese Traktoren werden von Leuten gebaut, die sich perfekt mit Traktoren und in der Landwirtschaft auskennen. Ganz gleich, ob Sie eine Maschine mit Standardspezifikation oder mit modernster Technologieausstattung benötigen, es gibt immer ein Maxxum in der für Sie perfekt passenden Ausführung mit gleichzeitig leichtverständlicher Bedienung.

VERSCHAFFEN SIE SICH EINEN ÜBERBLICK

Mit dem Leistungsmonitor am rechten A-Holm, dem AFS Pro 700™ Plus Touchscreen-Monitor, dem Maxxum Multicontroller und den Anzeigeelementen des Maxxum CVXDrive haben Sie stets den perfekten Überblick und alles unter Kontrolle.

8



1 AFS PRO 700™ TOUCHSCREEN-MONITOR

2 ERWEITERTER JOYSTICK MIT SHUTTLE-FUNKTION

3 MULTICONTROLLER

4 BIS ZU 4 ELEKTR. ZUSATZSTEUERGERÄTE MÖGLICH

5 ICP – INTUITIVES BEDIENFELD

6 FRONT-/HECKZAPFWELLE EIN/AUS

7 HYDRAULIK- UND HUBWERKSEINSTELLUNGEN

8 TRAKTOR- UND LEISTUNGSMONITOR
IN DER RECHTEN A-SÄULE



AFS PRO 700 PLUS: EIN MONITOR, UNENDLICH VIELE MÖGLICHKEITEN

Der Blick in die Zukunft!



INDIVIDUELL ANPASSBAR FÜR IHRE BEDÜRFNISSE

Der AFS Pro 700™ Plus Monitor gibt Ihnen einen Überblick über alle Traktorfunktionen. Wählen Sie die 12 wichtigsten Funktionen aus und speichern Sie diese im Schnellzugriffsmenü, um sie bei Bedarf schnell abrufen zu können.



BEHALTEN SIE ALLES WICHTIGE IM BLICK

Der AFS Pro 700™ Plus Monitor kann bis zu drei Live-Videos der vorn und hinten installierten Onboard-Kameras anzeigen. Das macht das Rückwärtsfahren mit Anbaugeräten und Anhängern so einfach wie nie zuvor.



AUTOMATISIERTES VORGEWENDEMANAGEMENT

Das Case IH Vorgewendemanagement HMC II erhöht die Automatisierung am Vorgewende, indem es komplexe Arbeitsabläufe in Sequenzen speichert und abrufen. Wiederkehrende Arbeiten werden immer optimal und korrekt ausgeführt. Diese Abläufe können entweder in Echtzeit während der Arbeit oder durch Eingabe von Parametern im Stillstand am Monitor abgespeichert werden. Die Abläufe folgen einer Zeit-, Weg- und/oder Trigger-Steuerung (Funktion löst weitere Folgefunktion aus).

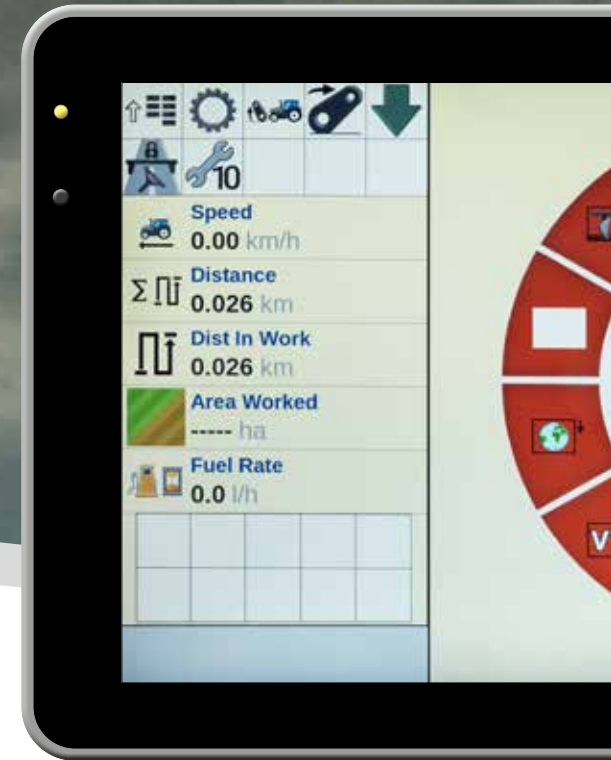

SCHNITTSTELLE ZU IHREM TRAKTOR UND AFS CONNECT

Der neue AFS Pro 700™ Plus Monitor ist die zentrale Komponente für die Bedienung und Überwachung Ihres Maxxum. Das aktuelle Konnektivitätspaket ermöglicht Echtzeit-Informationen und eine universelle Datenübertragung. Analysieren und nutzen Sie Ihre Daten schneller dank der verbesserten Multitasking-Fähigkeiten, und führen Sie fortschrittliche Case IH Smart Farming Anwendungen wie Case IH Accuguide, Teilbreiten- und Mengensteuerung aus oder übertragen Sie Daten aus Ihrem Monitor zum AFS Connect-Telematikportal.



AFS Pro 700™ Plus steigert Ihre Produktivität darüber hinaus durch die AEF ISOBUS-Zertifizierung und 4 Videoeingänge, sodass Sie alles im Blick behalten können.

Das größere Format und die höhere Auflösung des Bildschirms vermitteln Hochwertigkeit und Hightech-Feeling, wohingegen die Bauweise alle Anforderungen an robuste, verschleißbeständige Landtechnik erfüllt. Die durchgehend verglaste Oberfläche hat eine Beschichtung, die Fingerabdrücke und Verunreinigungen verhindert. Wie Sie es von Case IH erwarten können, ist der AFS Pro 700™ Plus ein moderner, innovativer Monitor, der robust gebaut und perfekt für Ihre Anforderungen geeignet ist.



INTEGRIERTE AEF-ZERTIFIZIERTE ISOBUS-GERÄTESTEUERUNG

ISOBUS ist eine moderne Traktor-/Geräteschnittstelle, die die Bedienung von Arbeitsgeräten am AFS Pro 700™ Plus ermöglicht. Dadurch kann ein zweites Display in der Kabine eingespart werden. Der Anschluss erfolgt über den 9-poligen ISOBUS-Stecker am Heck oder an der Frontseite des Maxxum. Maxxum Multicontroller und Maxxum CVXDrive sind auch kompatibel mit ISOBUS KI. III bei der das Anbaugerät Traktorfunktionen, wie Zusatzsteuergeräte, Zapfwelle, Heckhubwerk, Lenkung und die Fahrgeschwindigkeit (CVXDrive) ansteuern kann.



ÜBERSICHTLICHE LEISTUNGSÜBERWACHUNG

Sie können alle wichtigen Leistungsparameter und Traktorfunktionen des Puma wie Öldruck und Kühlmitteltemperatur auf dem AFS Pro 700™ Plus einsehen. Regelmäßige Überwachung und leicht verständliche Daten stellen sicher, dass Ihr Maxxum einsatzbereit ist, wenn Sie ihn brauchen. Zur weiteren Analyse können Sie Ihre Daten optional per Telemetrie zur myCASEIH und AFS Connect Plattform übertragen, um sie betriebswirtschaftlich zu analysieren und weiterzubearbeiten.



AUTOMATISIERTES LENKEN UND WENDEN

AFS AccuGuide und AFS AccuTurn Pro ergänzen sich zum vollautomatischen Lenken und Wenden am Vorgewende. Vorher aufgezeichnete HMC II Sequenzen werden zusätzlich berücksichtigt und automatisiert abgespielt. Durch die Genauigkeit des Lenksystems immer zum richtigen Zeitpunkt bzw. Abstand zur Feldgrenze. Dies optimiert die Maschinen-betriebszeit auf dem Feld und senkt die Einsatzkosten des Traktors.



EIN MIT LEIDENSCHAFT KONSTRUIERTER MOTOR

Know-how, das echten Mehrwert schafft

Er meistert jede Aufgabe und ist das Herzstück jedes Maxxum Traktors - der modernste, sparsamste und produktivste Motor unseres Schwesterunternehmens FPT Industrial, einem namhaften, weltweit führenden Motorhersteller.

LEISTUNG, WENN SIE SIE AM MEISTEN BENÖTIGEN

Alle Maxxum Modelle sind mit FPT Motoren ausgestattet. Angefangen vom Maxxum 115 mit 4 Zylindern (116 PS) bis hin zum Flaggschiff-Modell Maxxum 150 mit 6 Zylindern (150 PS). Ein Motorleistungsmanagement für Zapfwellen-, Hydraulik- und Transportarbeiten erhöht die Leistung auf bis zu 175 PS.

SCHUTZ UNSERES PLANETEN

Alle Motoren sind dank der HI-eSCR2-Abgasnachbehandlung vollständig kompatibel zu Abgasstufe V, die die Motorleistung nicht beeinträchtigt. Das System arbeitet vollautomatisch und erfordert keine zusätzlichen Aktionen durch den Fahrer.

ZEITEFFIZIENT. KOSTENGÜNSTIG.

Die tägliche Wartung ist dank guter Zugänglichkeit schnell erledigt. Durch die Wartungsintervalle von 750 Stunden benötigen Maxxum Traktoren nur ein Minimum an regelmäßiger Zuwendung. Das bedeutet Maxxum, dass Ihr Traktor weniger Zeit auf dem Hof und mehr Zeit auf Feld und Straße verbringt.

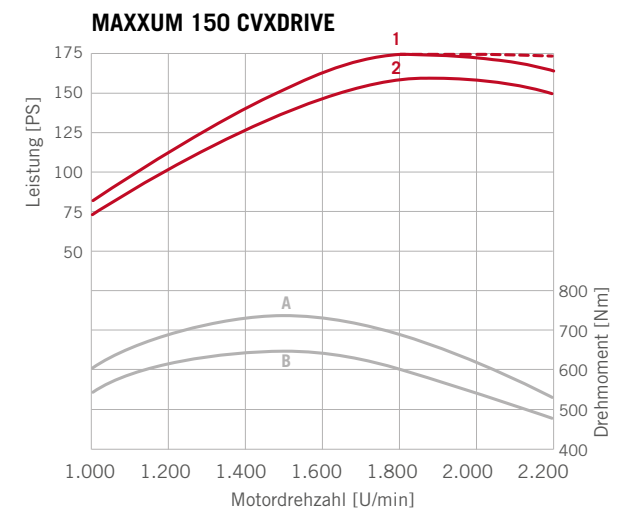

Kennlinien 1 und A mit Leistungsmanagement / Kennlinien 2 und B ohne Leistungsmanagement



VORTEILE

- Bis zu 24 PS Zusatzleistung
- Vier- oder Sechszylinder-Motoren
- Für die Verwendung von HVO zugelassen (hydriertes Pflanzenöl)
- Automatisches Produktivitäts-Management (APM) und Eco Drive senken den Kraftstoffverbrauch der Maxxum CVXDrive Modelle
- Bis zu 263 Liter Kraftstofftankvolumen
- 750-Stunden-Serviceintervall



IHRE WAHL FÜR MAXIMALEN ERFOLG

Vierstufiges oder achtstufiges Lastschaltgetriebe

Case IH weiß, dass keine zwei Agrarbetriebe dieselben Anforderungen an ihre Traktoren stellen. Daher ist der Maxxum, einer der vielseitigsten Traktoren der Case IH Produktlinie, mit zwei Teillastschaltgetriebe-Ausführungen erhältlich, um Ihre spezifischen Anforderungen zu erfüllen.

ACTIVEDRIVE 4 – KLASSISCHE EFFIZIENZ

Das bewährte 4-fach Lastschaltgetriebe mit 16 Vorwärts- und 16 Rückwärtsgängen ist der wirtschaftliche Einstieg in die Maxxum-Baureihe. Darüber hinaus ist eine Version mit 17 Vorwärts- und 16 Rückwärtsgängen und einer Höchstgeschwindigkeit von 40 km/h bei reduzierter Motordrehzahl oder mit einer Höchstgeschwindigkeit von 50 km/h erhältlich. Die 40 km/h ECO-Version erreicht ihre Höchstgeschwindigkeit bereits bei kraftstoffsparenden 1.850 U/min.

ACTIVEDRIVE 8 – DER NEUE MASSSTAB

Active-Drive 8 ist ein achtstufiges Lastschaltgetriebe mit drei Gruppen und insgesamt 24 x 24 Gängen. Die erste Gruppe (0 - 10,7 km/h) ist speziell für schwere Zugarbeiten

bei niedrigen Geschwindigkeiten ausgelegt. Gruppe 2 deckt den Hauptarbeitsbereich ab, der fast 90 % aller Acker-, Grünland- und Frontladerarbeiten ausmacht, und ermöglicht das Arbeiten ohne Zugkraftunterbrechung im Geschwindigkeitsbereich von 4,3 - 18,1 km/h. Für Transportarbeiten ist die Gruppe 3 vorgesehen. Die Gänge der 3 Gruppen überlappen sich weitgehend, um die Anzahl der möglichen Gruppenwechsel bei allen Einsatzarten möglichst gering zu halten.

	Standard-funktionen	Erweiterte Getriebe-funktionen 1	Erweiterte Getriebe-funktionen 2
Smart Range Shift	●	●	●
Memory Shuttle	●	●	●
Smooth Shift	●	●	●
Kick-down-Funktion		●	●
Automatikfunktionen		●	●
ActiveClutch II		●	●
APM			●

1



2

ACTIVE DRIVE 4 /
ACTIVE DRIVE 8

ACTIVE DRIVE 8 - VORTEILE

- Achtstufige Lastschaltung in drei Ganggruppen, 24x24 Gänge
- 40 km/h, 40 km/h ECO oder 50 km/h
- Wählbare Getriebeautomatisierung
- Kriechganggeschwindigkeiten auf Wunsch bis min. 190 m/h (optional 48x48 Version)

1 ActiveDrive 4 Bedienkonzept der Maxxum Modelle

2 Erweiterte Bedienarmlehne in Maxxum Multicontroller™ Traktoren mit ActiveDrive 8 Getriebe.

FAHRBEREICH C

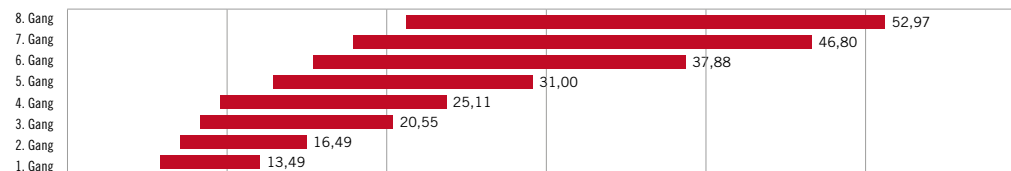

FAHRBEREICH B



FAHRBEREICH A



ActiveDrive 8 - 24 VW x 24 RW-Gänge, 8-stufiges Lastschaltgetriebe [km/h]



STUFENLOS – PERMANENT EFFIZIENT

Das perfekte Zusammenspiel von Motor und Getriebe spart Kraftstoff

Das stufenlose CVXDrive-Getriebe ist so konzipiert, dass es einfach die exakte Geschwindigkeit für Ihren Arbeitseinsatz liefert – ohne Kompromisse.

LEISTUNG AUS ERFAHRUNG

Das CVXDrive-Getriebe ermöglicht eine unterbrechungsfreie Beschleunigung von 0 auf 40 oder 50 km/h und stellt jede Arbeits- und Transportgeschwindigkeit mit der idealen Motordrehzahl zur Verfügung. Durch die Doppelkupplungstechnik werden die Fahrbereiche automatisch im Hintergrund gewechselt, ein Planetensatz stellt serienmäßig eine aktive Stillstandsregelung zur Verfügung. Diese verhindert automatisch, dass der Traktor am Berg wegrollt, ohne dass gebremst werden muss. Einfach anhalten - dann per Fußpedal oder Multicontroller weiterfahren.

ALLES UNTER KONTROLLE

Das stufenlose CVXDrive-Getriebe arbeitet automatisch. Für spezielle Aufgaben können 3 verschiedene Einstellungen vorgewählt werden, die sich auf das Fahr- und Wendeverhalten auswirken. Zusätzlich kann im manuellen Modus die Übersetzung „eingefroren“ werden, so dass der Traktor das Fahrverhalten eines mechanischen Getriebes annimmt und über den Motor verzögert werden kann.

DOPPELTES ECODRIVE-HANDGAS

Mit dem ECODRIVE-Handgashebeln kann der Fahrer die niedrigste und die höchste Motordrehzahl vorwählen und hat damit den gewünschten Motordrehzahlbereich jederzeit zur Hand. Das hilft, Kraftstoff zu sparen.

CVXDRIVE-GETRIEBE – NAHTLOSE BESCHLEUNIGUNG VON 0 - 50 KM/H

SUMMIERUNGSPLANETENGETRIEBE
- KOMBINIERT DIE
FAHRANTRIEBSDREHZAHLEN VON
MOTOR UND HYDROSTATEINHEIT
FÜR DIE AKTIVE
STILLSTANDSREGELUNG

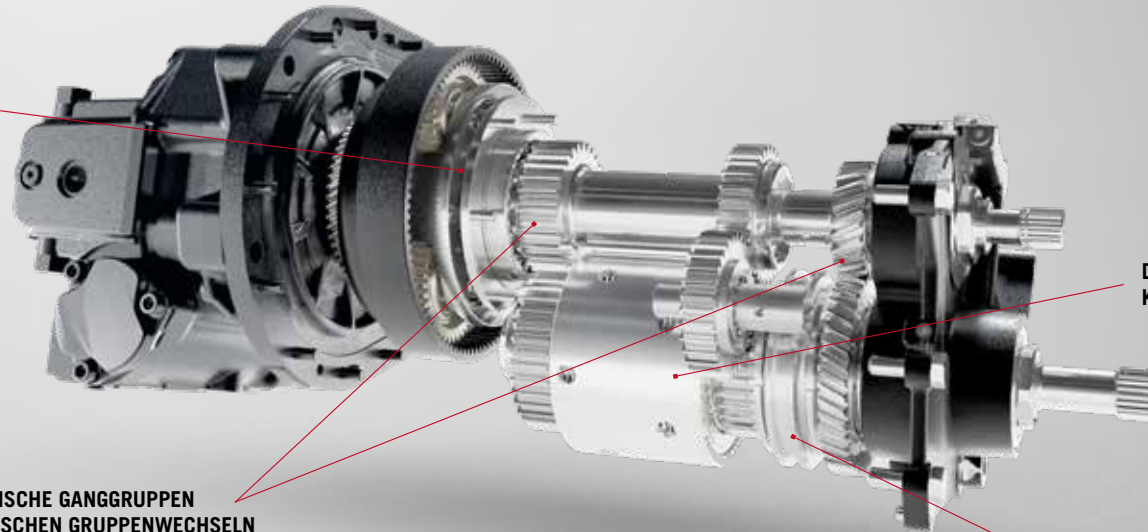

**DOPPELKUPPLUNGSTECHNOLOGIE -
KUPPLUNG A / KUPPLUNG B**

**ZWEI MECHANISCHE GANGGRUPPEN
MIT AUTOMATISCHEN GRUPPENWECHSELN**

**SYNCHROEINRICHTUNG FÜR GANG 2
UND RÜCKWÄRTSGANG**

EIN NEUES FAHRERLEBNIS DURCH INDIVIDUELLE GETRIEBEEINSTELLUNGEN

Die Software-Ingenieure von Case IH haben die Leistung und das Fahrverhalten des CVXDrive mit neuen Steuerungsmerkmalen ausgestattet, die ein sanfteres und reaktionsschnelleres Verhalten ermöglichen und so die Bedienbarkeit auf einen neuen Level heben.

Der Fahrer kann die Einstellungen einfach und schnell über eine Taste im ICP oder im Display des AFS Pro 700™ Plus ändern.

- Beschleunigung / Verzögerung
- Wendeschaltgeschwindigkeit
- Fahrpedalverhalten



EINFACHE HANDHABUNG
SIE GEBEN DIE GESCHWINDIGKEIT VOR –
APM ÜBERNIMMT DEN REST

KRAFTSTOFFEFFIZIENT BEI ALLEN ARBEITEN DANK APM

Das Motor-Getriebe-Managementsystem (APM) erkennt die vorgewählte Fahrgeschwindigkeit und passt Motordrehzahl und Getriebeübersetzung automatisch an den Einsatzzweck an. Der Fahrer braucht nur den pedal zu betätigen - APM übernimmt den Rest. Für zusätzliche Kraftstoffeffizienz sorgt eine Motordrehzahl von nur 1.550 U/min bei Höchstgeschwindigkeit.

KEIN GELÄNDE IST ZU SCHWIERIG

Wegweisend neue Lösungen

Mit ihrem exzellenten Leistungsgewicht bieten Maxxum Traktoren eine ultimative Kombination aus Kraft und Wendigkeit.



1 **MECHANISCHE KABINENFEDERUNG: GENIESSEN SIE DIE ENTLASTUNG DES RÜCKENS UND EINEN HÖHEREN KOMFORT**

MAXIMALE TRAKTION IN JEDER SEKUNDE

Je nach Modell sind die Maxxum mit einem Selbstsperrdifferential oder einem elektrohydraulisch betätigten Differential mit optionalem Allrad- und Differenzialsperren-Management ausgestattet. Die Maxxum Multicontroller und Maxxum CVXDrive Modelle profitieren von einer Allradautomatik und der automatischen Zu- und Abschaltung der Differenzialsperren.

KOMFORT AUF HÖCHSTEM NIVEAU

Die gefederte Vorderachse sorgt für mehr Fahrkomfort, erhöhte Traktion und maximale Kraftstoffeffizienz. Die Erweiterung der Vorderachse um einen zweiten Druckspeicher sorgt für mehr Fahrkomfort auf dem Feld und auf der Straße. Die standardmäßige Schwingungstilgung reduziert Nickschwingungen und verbessert die Stabilität von Anbaugeräten bei Transportfahrten.

AUSGEZEICHNETE WENDIGKEIT FÜR HÖCHSTE FLEXIBILITÄT

Dank ihres kompakten Designs haben Maxxum Traktoren einen kleinen Wendekreis von minimal 4,6 m. Die dynamischen Frontkotflügel schwenken bis zu 30°, wodurch Sie den maximalen Lenkeinschlag nutzen können.



VORTEILE

- Stabile Konstruktion - hohe Nutzlast dank des höheren zulässigen Gesamtgewichts von bis zu 10.500 kg
- Der optionale Rahmenlängsträger am Motorblock erhöht die Stabilität des Antriebsstrangs
- Gebremste und gefederte Vorderachse der Klasse 3.5 mit 105 mm Federweg
- Höchstzulässige Last auf der Vorderachse von 4.900 kg
- Vier Hochleistungs-Bremsscheiben an der Hinterachse garantieren die Sicherheit
- Größe der Hinterradreifen bis zu 710/60 R38 und der Vorderradreifen bis zu 600/60 R28

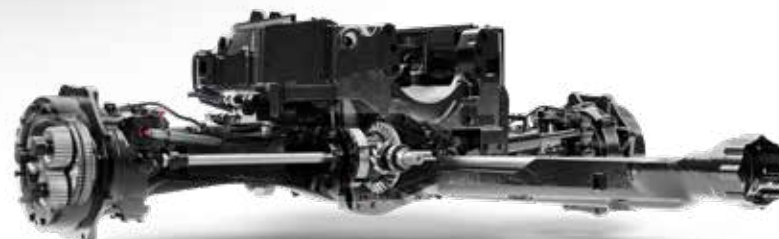

**DIE VORDERACHSFEDERUNG FUNKTIONIERT
IN BEIDEN RICHTUNGEN: MEHR KOMFORT,
BESSERE TRAKTION UND ERHÖHTE
SICHERHEIT.**

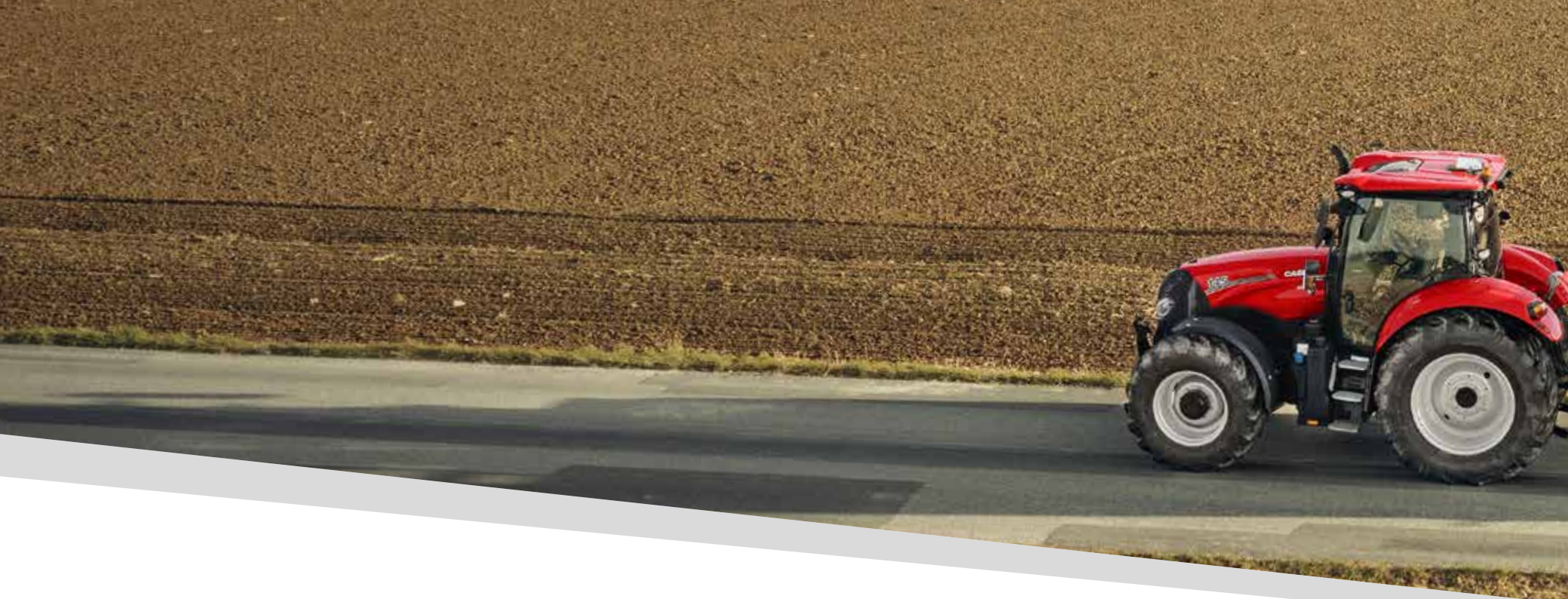

UNSERE TOP-PRIORITÄT: IHRE SICHERHEIT

Innovation zum Schutz Ihrer Gesundheit

NÜTZLICHE TOOLS FÜR DIE TÄGLICHEN AUFGABEN

Wartungsfreie Heavy-Duty-Bremsscheiben im Ölbad sind Standard, und die 50-km/h-Modelle bieten zusätzliche Bremsleistung durch eine Vorderradbremse. Anhängerbremssysteme (pneumatisch oder hydraulisch) als Option. Alle Maxxum CVXDrive Modelle haben außerdem eine automatische Feststellbremse. Nach 90 Sekunden Stillstand oder wenn der Fahrer länger als 5 Sekunden vom Sitz aufsteht, wird die Funktion automatisch aktiviert.

PATENTIERTE SICHERHEITSLÖSUNG

Die optionale Advanced Trailer Brake erhöht die Sicherheit in bestimmten Situationen zusätzlich. Das patentierte System erfasst aktiv die aktuelle Fahrsituation und registriert das Schieben des Anhängers durch Lastveränderungen am Schwungradsensor und Geschwindigkeitserfassung per Radar. Dosierte und pulsierende Anhängerbremsen angetaktet und stabilisieren den kompletten Zug augenblicklich. Das Zurückziehen des Multicontrollerhebels oder Fahrpedals kann dabei bedenkenlos erfolgen - Traktor und Anhänger bleiben immer zuverlässig in der Spur.

MOTORSTAUBREMSE FÜR EINE NOCH HÖHERE BREMSLEISTUNG.

Eine Motorstaubremsen wird für alle Maxxum Modelle als Option angeboten. Sie kann die Betätigung der Betriebsbremse um bis zu 30 % unterstützen und dadurch den Verschleiß von Traktor und Gerätebremsen verringern.



OHNE ADVANCED TRAILER BRAKE SYSTEM

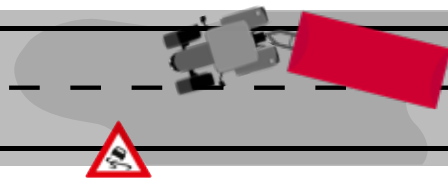

MIT ADVANCED TRAILER BRAKE SYSTEM

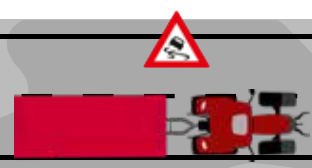

DAS ADVANCED TRAILER BRAKE SYSTEM ERKENNT AKTIV DIE AKTUELLE FAHRSITUATION UND STABILISIERT DAS GESPANN AUS TRAKTOR UND ANHÄNGER DURCH DEN AUTOMATISCHEN EINSATZ DER ANHÄNGERBREMSEN.



ZAPFWELLE DES NÄCHSTEN LEVELS

Erfolg in allem, was Sie tun

Vielseitigkeit ist Trumpf. Mähen, Eggen, Pressen und vieles mehr – die Heckzapfwelle hat jede Menge Aufgaben zu erledigen. Case IH Traktoren bieten für jede von diesen Aufgaben praktische technische Lösungen an. Maxxum Traktoren arbeiten mit einer Heckzapfwelle mit 3 Drehzahlen (540/540E/1.000 - Standard oder 540E/1.000/1.000E - Option).

WIR HELFEN IHNEN SPAREN

Niedrige ECO-Zapfwelldrehzahlen bei leichteren Arbeiten im Feld sparen Kraftstoff und senken zusätzlich den Geräuschpegel. Obwohl sie ihre Normdrehzahl bereits bei 1.546 Motorumdrehungen erreichen stehen trotzdem immer genügend Drehmoment und Leistung zur Verfügung..

BEREIT, JEDE SITUATION ZU MEISTERN

Eine hydraulische Bremse stoppt den Gerätebetrieb, sobald die Zapfwelle ausgeschaltet wird. Bei den Maxxum Multicontroller und Maxxum CVXDrive Traktoren schaltet ein Zapfwellenmanagement-System die Anbaugeräte am Vorgewende passend zur Heckhubwerksstellung vollautomatisch ein bzw. aus. Außerdem gibt es eine optionale Wegzapfwelle für spezielle Anwendungen.

DIE PASSENDE DREHZAHL – EINFACH EINGESTELLT

Der Konstantdrehzahlsspeicher vereinfacht die Zapfwellenarbeiten. Am AFS Pro 700™ Plus Monitor können Sie eine für das Gerät geeignete Motordrehzahl voreinstellen, die dann durch Drücken einer Taste oder vom Vorgewendemanagement HMC II abgerufen wird. Das spart Zeit und Kraftstoff.



VORTEILE

- Drei Heckzapfwelldrehzahlen für alle Maxxum Modelle als Standard
- Sparzapfwelldrehzahlen für einen niedrigeren Kraftstoffverbrauch (540E oder 1.000E bei einer Motordrehzahl unter 1.600 U/min)
- Frontzapfwelle mit 1.000 U/min und Fronthubwerksmanagement als Option

KOMPATIBILITÄT IST EINE FRAGE DER EINSTELLUNG

Mühelose Handhabung aller Anbaugeräte

Die Einsatzmöglichkeiten eines Traktors werden zu einem großen Teil durch seine hydraulischen Fähigkeiten bestimmt. Case IH Maxxum Traktoren sind mit leistungsstarken Hydraulikpumpen, Hubwerken und Zusatzsteuergeräten ausgestattet, so dass Sie auch große Anbaugeräte nutzen können.



DURCHFLUSSMENGE UND ZEITSTEUERUNG AUF DEM AFS PRO 700™ PLUS MONITOR PERFEKT IM BLICK.

OB FRONT ODER HECK – STETS GARANTIERTE LEISTUNG

Mit einer Hubkraft von bis zu 7.115 kg (Traktoren mit einer 86 l/min Hydraulikpumpe) bzw. 7.864 kg (Traktoren mit einer 121/150 l/min Pumpe) können die Maxxum Modelle alle Anbaugeräte perfekt handhaben. Außerdem ist auf Wunsch ein 3.100 kg Fronthubwerk erhältlich. Eine EHR ist Standard auf allen Maxxum, mit voll elektronischer Zugkraftregelung und aktiver Schwingungstilgung.

GENAU DIE HYDRAULIK, DIE SIE BENÖTIGEN

Je nach Konfiguration bietet der Maxxum eine Konstantpumpe mit bis zu 86 l/min Pumpenförderleistung. Eine druck- und förderstromgerelte Hochleistungs-Axialkolben-Verstellpumpe ist für die Maxxum und Maxxum Multicontroller Modelle als Option erhältlich und ist Standard für die Maxxum CVXDrive Traktoren (121 bis 150 l/min). Die Maxxum Modelle bieten bis zu vier

mechanische Hecksteuergeräte und zwei mechanische Zwischenachs-Steuergeräte; die Maxxum Multicontroller und Maxxum CVXDrive Traktoren hingegen können mit bis zu vier Hecksteuergeräten und drei elektrohydraulischen Zwischenachs-Zusatzsteuergeräten ausgestattet werden.

UMFASSENDE KONFIGURIERBARKEIT PASSEND ZU IHREN ERWARTUNGEN

Wenn Ihr Maxxum mit dem Vorgewendemanagement HMC II ausgestattet ist, können Sie alle Zusatzsteuergeräte auf den Multicontroller legen. Mit der Durchflussmengenregelung stimmen Sie den Hydrauliköl-Volumenstrom perfekt auf das Gerät ab – entweder über den AFS Pro 700™ Plus Monitor oder mit dem Drucktaster/Drehregler unter der Armlehnen-Abdeckung. Die Zeitsteuerung und Priorisierung der Zusatzsteuergeräte ist eine weitere Standardfunktion.



VORTEILE

- Bis zu 7.864 kg Hubkraft des Heckhubwerks
- Fronthubwerk mit 3.100 kg Hubkraft als Option
- Hydraulikpumpen mit 86/121/150 l/min
- EHR mit voll elektronischer Zugkraftregelung und aktiver Schwingungstilgung
- Bis zu vier Hecksteuergeräte und drei Zwischenachs-Zusatzsteuergeräte erhältlich
- Neues Design der Hecksteuergeräte und Farbcodierung erleichtern das Ankuppeln

1 ISOBUS ist als Option für Geräte erhältlich, die diese Funktion nutzen. Mit dem AFS Pro 700™ Plus Monitor können Sie die Arbeitsgeräte ganz einfach steuern und benötigen keinen zweiten Monitor.

2 Das Ankuppeln von Arbeitsgeräten ist dank der logischen Anordnung besonders einfach.

3 Automatische Unterlenkerstabilisatoren

4 Heckbedienswitcher für Hubwerk, elektrisches Zusatzgerät und Ein-/Ausschaltung der Zapfwelle

ERWEITERN SIE IHRE MÖGLICHKEITEN

Die neue Case IH Frontlader-Modellreihe L

Profitieren Sie von maximaler Präzision, promptem Ansprechen und einem höheren Leistungsniveau bei bemerkenswert einfacher Handhabung.

Maxxum-Traktoren sind mit Frontlader-Vorrüstung erhältlich und auf einen Einsatz als integriertes System mit den drei neuen Case IH Frontlader-Baureihen T, U und A ausgelegt.

Es wurden drei Baureihen mit insgesamt 12 Modellen entwickelt, sodass Sie mit Sicherheit die perfekt für Ihre spezifischen Anforderungen passende Maschine finden. Sie treffen die Auswahl und wir kümmern uns - wie üblich - um den Rest.



PREMIUM-DESIGN – MAXIMALE LEISTUNG

DIE BAUREIHE T

Die Flaggschiff-Baureihe T bietet Premium-Ausstattungsmerkmale einschließlich einer standardmäßigen hydraulischen Parallelführung für eine Steigerung der Hubkraft von 35 %. Das einzigartige System hält den Gerätewinkel automatisch konstant und nutzt dazu zwei perfekt integrierte Ausgleichszylinder, die permanent mit den Auskippszylindern verbunden sind.

- 5 Modelle erhältlich
- Maximale Hubhöhe 4,21 - 4,57 m
- Maximale Hubkraft 2.366 - 3.076 kg

BAUREIHEN	T	U	A
SHOCK ELIMINATOR-System®		Standard	
MACH System®		Standard	
FITLOCK 2+ System®	Standard		–
FITLOCK _M System®		–	Standard
MACH 2 System®		Standard	Option
FAST-LOCK System®	Option	Option	–
AUTO-UNLOAD System®	Option	–	–



VIELSEITIG UND ROBUST

DIE BAUREIHE U

Die robusten Frontlader der Modellreihe U mit mechanischer Parallelführung eignen sich perfekt für die täglichen Frontladerarbeiten. Sie sind einfach zu bedienen und werden mit dem FITLOCK 2+ System® für ein schnelles An- und Abkoppeln angeboten.

- 6 Modelle erhältlich
- Maximale Hubhöhe 4,21 - 4,57 m
- Maximale Hubkraft 2.561 - 2.825 kg



DIE BASIS DES ERFOLGS

DIE BAUREIHE A

Diese effizienten Frontlader sind standardmäßig mit einer mechanischen Parallelführung und dem FITLOCK 2M System® für ein schnelles An-/Abkoppeln des Frontladers ausgestattet. Für die Handhabung einer breiten Auswahl an Anbaugeräten bietet die Frontlader-Modellreihe A eine dritte Hydraulikfunktion.

- 1 Modell erhältlich
- Maximale Hubhöhe 4,04 m
- Maximale Hubkraft 2.480 kg



TOP-AUSSTATTUNG FÜR HÖCHSTE ANFORDERUNGEN

Einfach mehr erledigen – in kürzerer Zeit

STARKE KONZEPTE. GROSSE WIRKUNG.

Die Frontladerkonsole ist optimal nah am Traktorschwerpunkt positioniert, was die Belastung der Vorderachse verringert, das Lastgewicht besser verteilt und dadurch die Stabilität erhöht. Die perfekte Hubkraft wird durch eine senkrechte Hubkurve sichergestellt, die eine gleichbleibende Hubkraft vom Boden bis nach oben garantiert.

- Konsolenposition nah am Schwerpunkt
- Außergewöhnliche Reichweite nach vorn beim Auskippen und eine günstige Position für das Beladen eines Anhängers oder Futtermischwagens.
- Die Konstruktion garantiert eine senkrechte Hubkurve, die eine konstante Hubkraft vom Boden bis nach oben sicherstellt.

JEDERZEIT. MEHR ALS BEREIT.

Die Frontlader-Baureihen U und T haben mit dem FITLOCK 2+ Premium-System eine automatische Verriegelung des Frontladers. Der MACH Multikuppler garantiert ein schnelles und müheloses An- und Abkoppeln sämtlicher hydraulischer und elektrischer Frontladerfunktionen, selbst unter Druck.

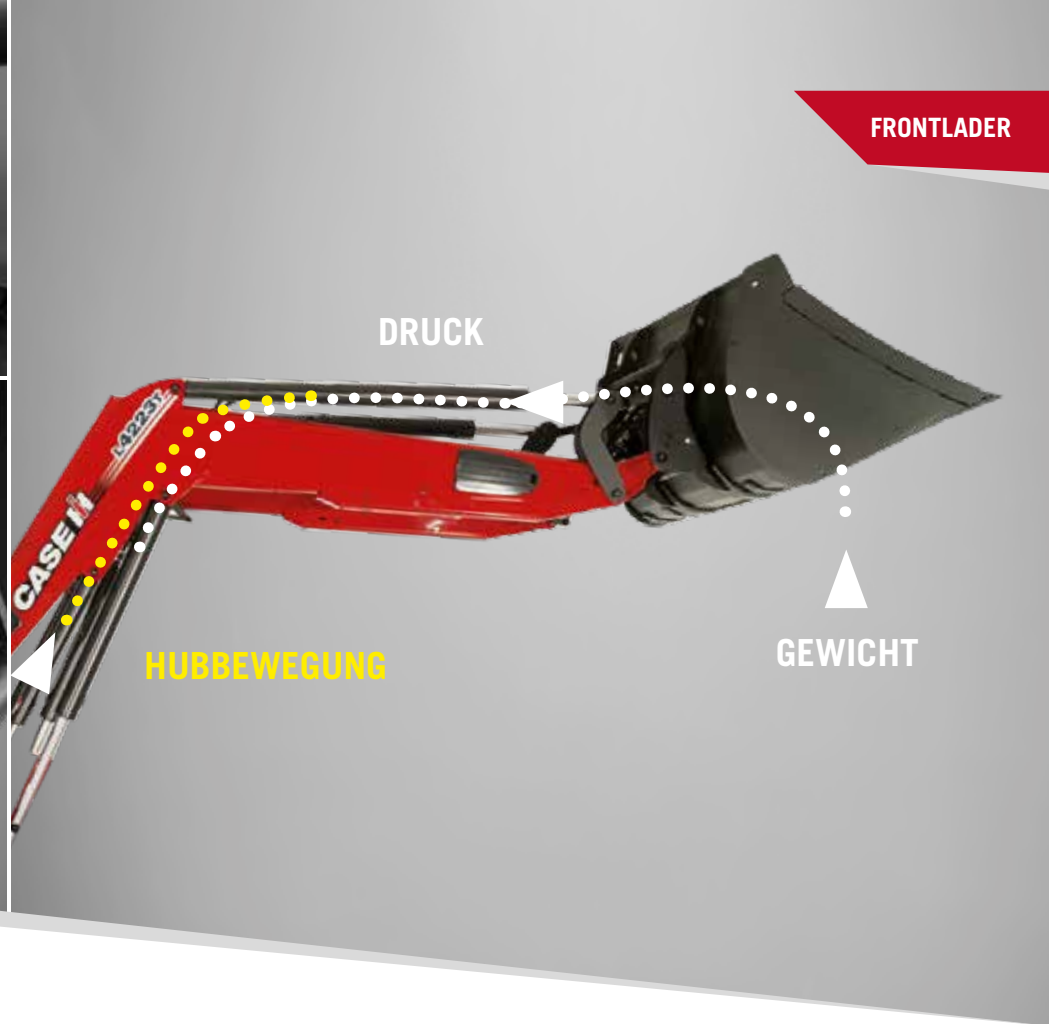

FRONTLADER MIT UNENDLICHEN MÖGLICHKEITEN

Die Frontlader der Case IH Modellreihe L sind mit einem modularen Anbaurahmen (MX oder EURO-Anbaurahmen) ausgeführt, der mehr als 35 Anbaugerätetypen handhaben kann. Je nach gewähltem Modell können Sie die Geräte elektrohydraulisch an- und abkoppeln, ohne den Fahrersitz zu verlassen – eine neue Dimension des Bedienkomforts durch das FAST-LOCK®-System. Zusätzlich zur hydraulischen Verriegelung ermöglicht das MACH 2 System den Anschluss einer dritten und vierten Funktion mit einer einzigen Handbewegung, selbst unter Druck. Vertauschte Anschlüsse gehören jetzt der Vergangenheit an.

PCH-SYSTEM (NUR AUF DER MODELLREIHE T)

ZAHLEN SAGEN MEHR ALS WORTE: 35 % HÖHERE LEISTUNG

Die Modellreihe T ist mit dem hydraulischen Parallelführungssystem PCH ausgestattet. Diese einzigartige Funktion hält den Gerätewinkel selbsttätig konstant und nutzt dazu zwei perfekt integrierte Ausgleichszylinder, die permanent mit den Auskippszylindern verbunden sind. Das PCH-System steigert die Hubkraft um bis zu 35%. Das Gewicht des angebauten Arbeitsgeräts erzeugt Druck in den Kippzylindern, der zu den PCH-Zylindern übertragen wird und den Hubvorgang unterstützt.



 Slip
3 %

 %
kW
Engine Power
91 %



INTELLIGENT, KOSTENEFFIZIENT UND UMWELTFREUNDLICH

Case IH Advanced Farming Systems (AFS®)

Als führender Hersteller von Präzisions-Landtechnik möchte Case IH Sie dabei unterstützen, Ihren Ertrag zu steigern und Ihren Betrieb für die Zukunft fit zu machen.

Daher bieten wir für registrierte Maschinen eine breite Palette an Anwendungen an, welche die Informationseingabe und das einzigartige AFS-Telematikportal in einem zielorientierten Datenmanagementsystem zusammenführen. Selbstverständlich sind darin ebenfalls eine volle ISOBUS-Kompatibilität und das Vorgewendemanagement HMC II enthalten.

Entscheiden Sie sich für hohe Wiederholgenauigkeit, weniger Überlappungen, geringere Betriebskosten und maximale Erträge – entscheiden Sie sich für das Advanced Farming!

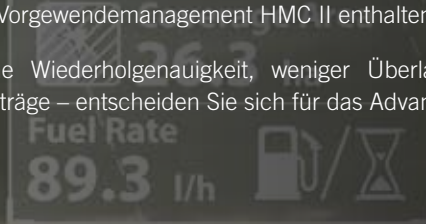
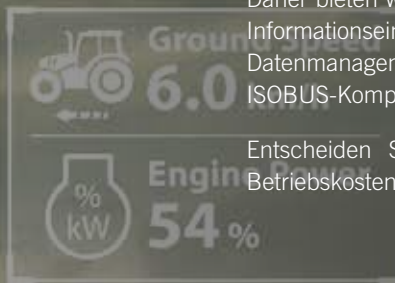



ARBEITEN SMARTER, NICHT HÄRTER: CASE IH AFS

Profitieren Sie von höchster Präzision – Tag für Tag

Case IH Advanced Farming Systems (AFS™) ist seit über einem Jahrzehnt der Vorreiter in Sachen Precision Farming. Die Case IH AFS-Tools bieten alles, was Sie benötigen, um eine Wiederholgenauigkeit von bis zu 1,5 cm zu erzielen. Überlappungen zu reduzieren, Betriebskosten zu senken - und Ihr Ertragspotential zu maximieren.

MIT ACCUGUIDE IMMER IN DER SPUR

Das voll integrierte Spurführungssystem AccuGuide hilft Ihnen, Ihre Feldarbeit zu erledigen und Ihre agronomische Leistung zu verbessern. Es sorgt für Spurtreue und Zuverlässigkeit, unabhängig von der Jahreszeit, dem

Einsatz oder den Arbeitsmustern (Feld, Kreis, Kurve, Spirale und Linie), um Überlappungen und Auslassungen zu reduzieren.

Oder Sie statten Ihren Maxxum mit einem der bei Ihrem Händler erhältlichen AFS Parallelführungssysteme aus. Mit unserem Case IH AFS RTK+ Signal erhalten Sie eine Spur-zu-Spur-Genauigkeit von 1,5 cm. Und bei Signalausfällen überbrückt das System die Verbindungsprobleme dank der xFill Funktion für eine Dauer von bis zu 20 Minuten.



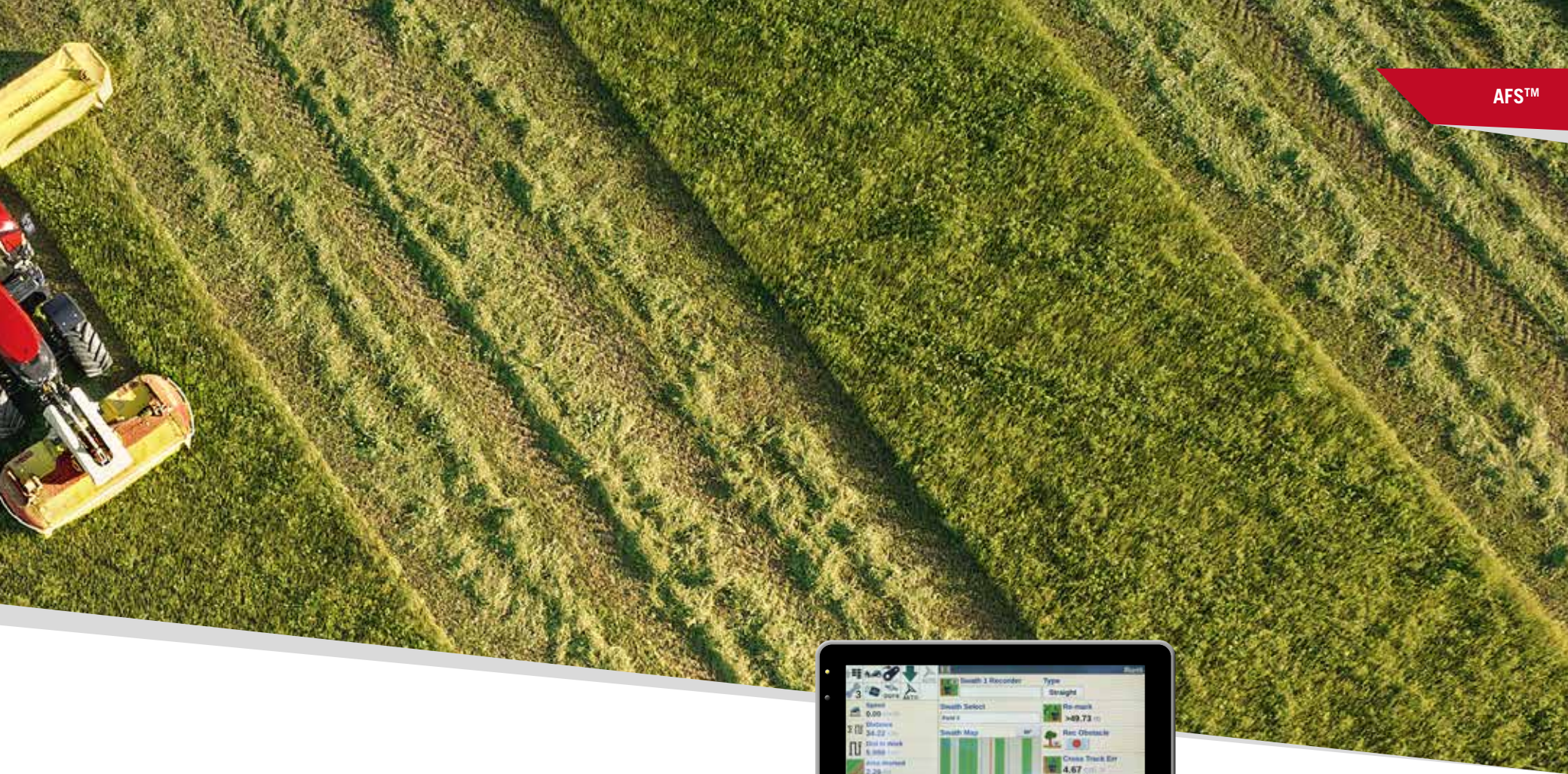

VORTEILE

- Verschiedene Signalgenauigkeiten verfügbar
- Die Empfänger nutzen Galileo, GPS- und GLONASS-Signale
- Kostengünstiges RTX-Signal
- Hochgenaues Case IH AFS RTK+ Signal als Option mit Genauigkeitsstufen von bis zu 1,5 cm
- Integrierte automatische AccuGuide-Parallelführung
- xFill überbrückt RTK+ Signalausfälle von bis zu 20 Minuten



AUTOMATISCHE PARALLELFÜHRUNG MIT AFS ACCUGUIDE



DIGITALE FLEXIBILITÄT: AFS CONNECT

Entdecken Sie Ihren eigenen neuen Weg in der Landwirtschaft!

AFS Connect ermöglicht es Ihnen, Ihre Betriebs-/Flottenaktivitäten und Daten per Fernzugriff zu überwachen und zu verwalten. Auf diese Weise können Sie Ihre Leistung, Produktivität und Flexibilität optimieren. Effiziente Visualisierung Ihrer Maschinen ohne Leerzeit. Ihr Maxxum Traktor kann in Echtzeit bequem vom Büro aus geortet werden. Eine Analyse der Leistungsdaten kann Sie dabei unterstützen, Logistik und Effizienz zu optimieren und den Kraftstoffverbrauch zu senken. Mit den stets verfügbaren Daten können Sie Ihre Aktivitäten erfolgreich managen - jederzeit und überall!



BENUTZERFREUNDLICHE SCHNITTSTELLE

- Neue, intuitive und überarbeitete Bedienoberfläche mit allen Information auf einen Blick
- Benutzerfreundliche Plattform mit 3 Bereichen: Maschinenflotte, Betrieb und Daten

ZEITSPARENDEN MANAGEMENT

- Visualisieren Sie die Daten mehrerer Maschinen auf demselben Feld
- Verwalten Sie Ihre Aktivitäten und übertragen Sie Daten aus dem Büro zu den Maschinen bzw. umgekehrt.

MAXIMALE PRODUKTIVITÄT - BESSERE ENTSCHEIDUNGEN

- Meldungen und Anzeige kritischer Betriebsparameter
- Übertragung und gemeinsame sichere Datennutzung mit Dritten über die Anwendungsprogrammierungs-Schnittstelle (API)

SIE ERHALTEN UPDATES ZU IHREN TÄGLICHEN ARBEITSABLÄUFEN

- Sie betrachten, teilen und verwalten die Daten in Echtzeit - von jedem Gerät aus
- Sie sehen aktualisierte Telematikdaten der Maschine und Fehlercodes per Fernzugriff

DIE ULTIMATIVE LÖSUNG FÜR UNTERWEGS

- Mit Echtzeitkarten finden Sie die Standorte Ihrer Maschinen und sehen die Fahrrichtungen
- Sie nutzen Fahrzeuginfos, Standort und Fahrrichtungen in verschiedenen Apps (z. B. WhatsApp) auf Ihrem Smartphone



IHRE BRANDNEUE ANLAUFSTELLE FÜR DEN CASE IH PRODUKTSUPPORT

MYCASEIH ist eine neue kostenlose, cloud-basierte Plattform, die Ihnen einen zentralen Punkt bietet, an dem Sie sich einloggen und auf alles zugreifen können, was mit Ihrer Case IH Landtechnik zu tun hat. Hier verschaffen Sie sich einen Überblick über alle Maschinen und Geräte, verwalten die Fahrer und haben Zugriff auf den unterstützenden Wissensbereich mit Betriebsanleitungen, Supportdokumenten, Ersatzteilkatalogen und vielem mehr. Die Plattform ist auf allen Geräten verfügbar: Smartphone (Apple & Android), Tablet und Desktop.

BESUCHEN SIE UNS AUF
MY.CASEIH.COM





BETRIEBSMANAGEMENT

SCHAFFEN SIE MEHR AN EINEM TAG OPTIMIEREN SIE IHRE ZEITPLANUNG, INDEM SIE IHRE SCHLÄGE, ANWENDUNGEN UND AGRARDATEN AUF UNKOMPLIZIERTE WEISE ORGANISIEREN

BETRIEBSMANAGEMENT

Die Verwaltung Ihrer Felder und Daten kann zeitraubend sein. AFS Connect minimiert Ihren Zeitaufwand durch strukturiertes Management Ihrer Felder, Anwendungen und Agrardaten.

Mit der Fülle von jederzeit abrufbaren Informationen können Sie Ihre Betriebsleistung maximieren.

Datenvisualisierung: Zugriff auf agronomische Daten in nahezu Echtzeit für alle Ihre Aussaat-, Applikations- und Ertragsaktivitäten. Einschließlich: topografische, Wetter-, Geräte- oder Rezepturinformationen.

Berichte: Sie erhalten alle kritischen Betriebsinfos, wenn Sie unterwegs sind, oder direkt von Ihren Maschinen. Sie planen die kommenden Tätigkeiten, managen die Logistik und nutzen Daten gemeinsam mit Ihrem Agrarberater und können so fundierte Entscheidungen treffen.

Benutzerfreundlichkeit: Es war noch nie so einfach, den Überblick über alle Vorgänge in Ihrem Betrieb zu behalten. Egal ob Sie unterwegs, auf dem Feld oder im Büro sind, die intuitive Benutzeroberfläche hält Sie auf dem Laufenden.



FLOTTENMANAGEMENT

VERFOLGEN, ÜBERWACHEN UND VERWALTEN SIE IHRE GESAMTE FLOTTE VERFOLGEN SIE EFFIZIENT DEN STANDORT IHRER GERÄTE UND ZEIGEN SIE MASCHINENPARAMETER IN ECHTZEIT AN

PRODUKTIVITÄTSMANAGEMENT

Wenn alle Maschinen Ihrer Flotte effizient und ohne nennenswerte Leerzeiten arbeiten, können Sie beruhigt nach vorne schauen, weil Sie wissen, dass Sie alles für einen erfolgreichen Saisonverlauf getan haben.

Flottenüberblick: Greifen Sie auf wichtige Informationen mit detaillierten Leistungswerten für jede Maschine nach Fahrzeugtyp zu. Die Kartenübersicht ermöglicht die Visualisierung der angeschlossenen Geräte, um Infield-Operationen effizienter durchzuführen und die Flotte zu koordinieren.

Fahrzeuginformationen-Menüseite: Sie greifen auf die jüngsten Arbeitsgänge der Maschine zu und erhalten einen 7-Tage-Bericht über den Fahrzeugzustand nach Betriebsstunden und Kraftstoffverbrauch.

Warnhinweis- und Meldungsspeicher: Sie betrachten und filtern die Fehlermeldungen, die dem Fahrer auf den Monitoren in der Kabine angezeigt werden. Konfigurieren und richten Sie Meldungen wie Fahrzeuggeschwindigkeiten, Öltemperatur, Motorlast oder Kraftstoffstand ein und erhalten Sie diese über das Web oder per Textnachricht.



DATENMANAGEMENT

VERBINDEN UND TEILEN VON DATEN
TEILEN SIE IHRE BETRIEBSDATEN SICHER MIT
VERTRAUENSWÜRDIGEN PARTNERN, JEDERZEIT UND ÜBERALL

DATENMANAGEMENT

Verwalten, teilen und verschieben Sie Daten nahtlos – und behalten Sie dabei die volle Kontrolle über Ihre bevorzugten vertrauenswürdigen Geschäftspartner.

Sicherer Datenaustausch: Geben Sie ausgewählte Daten sicher für vertrauenswürdige Partner frei und behalten Sie gleichzeitig die vollständige Kontrolle darüber, wer auf die einzelnen generierten Daten zugreifen kann.

Datenzugang durch Dritte: Kabellose Zweibege-Datenübertragung zwischen AFS Connect und vertrauenswürdigen Drittunternehmen (Trimble®, MyEasy Farm, Farmers Edge, Cropwise, CropScan Ag), um die agronomischen Kenndaten optimal zu nutzen und die täglichen Managemententscheidungen zu unterstützen.

Lösungen für einen Fuhrpark mit Maschinen mehrerer Marken Case IH-Kunden können dank einer unlängst eingegangenen Partnerschaft von einer umfassenden Lösung profitieren:

- DataConnect ist eine neue Cloud-to-Cloud Schnittstelle, die in Zusammenarbeit mit CLAAS, 365FarmNet, John Deere und New Holland entwickelt wurde. Als Eigentümer von Mischflotten profitieren Sie von unkompliziertem Datenaustausch und einem Datenmanagement ohne Kompatibilitätsprobleme.



**MACHINE
OF THE YEAR**

©agrartechnik 2020 traction

STEUERGERÄT DER BALLENPRESSE

Pressdichteregelung der Rundballenpresse
Algorithmus (Software)

ISOBUS KLASSE III



TRAKTORSTEUERUNG

Anpassungen der Geschwindigkeit
anhand der Signale von der Ballenpresse



ISOBUS-FUNKTIONEN KÖNNEN AUF DIE VORHANDEN
STEUERGERÄTE WIE MULTICONTROLLER, JOYSTICK UND
STEUERHEBEL KONFIGURIERT WERDEN.

AUTOMATISCHE BEDIENSEQUENZEN FÜR HÖHERE PRODUKTIVITÄT

Arbeiten Sie produktiv, präzise und bequem mit dem Vorgewendemanagement HMC II,
AccuTurn Pro und der integrierten ISOBUS-Kompatibilität

Der in die Armlehne des Fahrersitzes integrierte Monitor gibt dem Fahrer die volle Kontrolle über alle Automatikfunktionen
des Traktors und den Anschluss der Rückfahrkamera.

AEF Certified

ISOBUS

www.aef-isobus-database.org



HMC II / ACCUTURN
PRO / ISOBUS



VORGEWENDEMANAGEMENT HMC II

Alle Maxxum CVXDrive und Maxxum Multicontroller Modelle sind auf Wunsch mit dem Vorgewendemanagement HMC II ausgestattet um komplexe Bedienschritte in logischen Schritten abzuspeichern und dann nach Bedarf wieder automatisch ablaufen zu lassen. Jeder einzelne Bedienschritt kann individuell nach Zeit, zurückgelegter Strecke und/oder einem anderen Auslöser (Trigger) abgespeichert werden. Diese Trigger sind zahlreiche Maschinenfunktionen, wie das Ausheben des Anbaugerätes, das Betätigen einer Hydraulikfunktion u.v.m. Diese Vorgewendesequenzen können in logischen Schritten während der Arbeit aufgenommen oder auch im Stillstand in aller Ruhe

programmiert werden. Die Sequenz kann dann über den Multicontroller, das ICP Bedienfeld in der Armlehne oder den AFS Pro 700 Plus Monitor ausgelöst werden.

ISOBUS III FÜR BESTE EFFIZIENZ

Nachdem sich die ISOBUS Standards der Klasse I und II in der Landwirtschaft etabliert haben - bietet der Maxxum auch ISOBUS Klasse III. Mit diesem steuert das Anbaugerät selbst den Traktor. ISOBUS Kl. III ist in der Lage Hydraulik, Hubwerk und Zapfwelle zu bedienen und weiterhin sogar auf Lenkung und Fahrgeschwindigkeit (nur CVXDrive) Einfluss zu nehmen. Im Ergebnis wird der Fahrer wesentlich mehr entlastet und zusätzlich ein besseres Arbeitsergebnis erreicht.

AUTOMATISIERTER WENDEVORGANG

Unser brandneues AFS AccuTurn Pro kombiniert die Vorzüge des HMC II Vorgewendemanagements mit dem AccuGuide Lenksystem. Dabei werden die zuerst gespeicherten Sequenzen automatisch durch die eigene Satelliten-Lokalisierung genau im richtigen Abstand zum Feldende ausgelöst und selbst der Wendevorgang des Traktors erfolgt ohne Zutun des Fahrers.



ERSATZTEILE UND DIENSTLEISTUNGEN

Technische Lösungen für Ihren landwirtschaftlichen Betrieb

Unser professionelles Händlernetz stützt sich auf lokale Case IH Serviceteams, branchenführende Case IH Werkzeuge und Tools, moderne Trainingsmethoden, erstklassige Ersatzteile und die branchenweit beste Support- und Logistik-Performance. Alles, was Sie für einen exzellenten, allumfassenden After-Sales-Service benötigen, damit Ihre Arbeit weiterläuft.

ORIGINALTEILE

DIE PERFEKTE WAHL

Unser breit gefächertes Angebot an Original-Ersatzteilen in Top-Qualität hilft, Saison für Saison das volle Leistungspotenzial Ihrer Maschine zu bewahren und Spitzenleistungen, höchste Produktivität sowie einen hohen Wiederverkaufswert zu garantieren.

REMANTEILE

PERFEKT WIEDERAUFBEREITET

Modernste Technik, maßgeschneiderte Werkzeuge und Vorrichtungen sowie eine strenge Qualitätsprüfung ermöglichen uns das Remanufacturing der Hauptbauteile Ihrer Maschine mit höchsten Qualitätsstandards, sodass diese dieselbe Leistung bieten wie Neukomponenten.

ZUBEHÖRLINIE

BUSINESSLÖSUNGEN

Unsere Ingenieure entwickeln außerdem technische Lösungen, um jede Ihrer individuellen Anforderungen zu erfüllen. Diese werden in Zubehörpaketen zusammengefasst und sollen Ihre Tätigkeit effizienter machen. Ihr CASE IH-Vertriebspartner bietet eine große Auswahl an Werkzeugen von Partnerunternehmen, Kleinteilen und Zubehör von ausgewählten Zulieferern.



**SERVICE-
LÖSUNGEN**

MAXSERVICE

RUND UM DIE UHR. UND ÜBERALL.

Der Case IH Kundendienst ist in der Hochsaison rund um die Uhr aktiv, in enger Partnerschaft mit dem Händlernetz, um mögliche Stillstandzeiten Ihrer Maschinen auf ein Minimum zu verringern. Ihr Händler zusammen mit dem Case IH Ersatzteil- und Serviceteam - alle haben das Hauptziel, dass Sie so schnell wie möglich weiterarbeiten können. Mögliche Problemlösungen können die prioritäre Versendung der benötigten Ersatzteile (rund um die Uhr), die Unterstützung vor Ort durch Case IH Reparaturmechaniker oder, falls dies möglich ist, Ersatzfahrzeuge sein.

CNH | CAPITAL

OPTIMALE FINANZIERUNGSLÖSUNGEN FÜR JEDE INVESTITION

CNH Industrial Capital ist die Finanzierungsgesellschaft von Case IH. Unsere Mitarbeiter sind Finanzexperten mit langjähriger Erfahrung in der Landwirtschaft. Wir sind nicht nur mit dem Markt und den Produkten von Case IH vertraut, sondern verstehen auch die individuellen Anforderungen Ihres Betriebs.

Aus diesem Grund können wir Ihnen für neue Investitionen immer eine Finanzierungslösung vorlegen, die speziell auf Ihre betrieblichen Anforderungen abgestimmt ist. Es ist unser höchstes Ziel, die Rentabilität Ihrer Investitionen zu steigern!

MODELLE	MAXXUM 150 CVXDRIVE*	MAXXUM 145 CVXDRIVE*	MAXXUM 135 CVXDRIVE*	MAXXUM 125 CVXDRIVE*
MOTOR				
FPT				
Zylinderanzahl / Hubraum [cm ³]	6 / 6.728		4 / 4.485	
Typ / Abgasstufe	Common-Rail-Dieselmotor, Turbolader und HI-eSCR2 Abgasnachbehandlungssystem / Abgasstufe V			
Maximalleistung nach ECE R120 ¹⁾ Leistungsmanagement ²⁾ [kW/PS]	129 / 175	129 / 175	121 / 165	114 / 155
Maximalleistung nach ECE R120 ¹⁾ [kW/PS]	116 / 158	114 / 155	107 / 145	99 / 135
... bei Motordrehzahl [U/min]	1.800 - 1.900			
Nennleistung gem. ECE R120 ¹⁾ Leistungsmanagement ²⁾ im Feld-/Straßenmodus [kW/PS]	121 / 165 / 128 / 174	118/160/128/174	114/155/123/167	103/140/113/154
Nennleistung gem. ECE R120 ¹⁾ [kW/PS]	110 / 150	107 / 145	99 / 135	92 / 125
... bei Motordrehzahl [U/min]	2.100			
Max. Drehmoment mit Leistungsmanagement ²⁾ [Nm bei 1.500 U/min]	740	700	700	640
Max. Drehmoment [Nm bei 1500 U/min]	650	650	605	560
Drehmomentanstieg standardmäßig / Leistungsmanagement ²⁾ [%]	40 / 40	40 / 37	40 / 42	40 / 43
Kraftstofftankvolumen Diesel Standard (Option) / Harnstoff (Liter)	250 (210) / 39,5			
GETRIEBE				
CVXDrive - Stufenloses Getriebe 50 km/h ECO oder 40 km/h ECO	●			
Powershuttle	●			
Ausf. der Hinterachs-Differenzialsperre	Nasse Lamellenkupplung u. Differenzialsperren-Managementsystem			
Betriebsbremse	Hydraulisch betätigte Mehrscheibenbremse im Ölbad, selbst nachstellend			
ZAPFWELLE				
Typ	Umschaltbar mit fein abgestufter elektrohydraulischer Betätigung. Automatische Zapfwellenschaltung auf Wunsch			
Drehzahlen - Standard (Option)	540 / 540E / 1.000 (540E / 1.000 / 1.000E), mit optionaler Wegzapfwelle			
... bei Motordrehzahl Standard (Option) [U/min]	1.969 / 1.546 / 1.893 (1.592 / 1.893 / 1.621)			
Zapfwellenstummel	1 3/8 Zoll, 21-fach verzahnt			
FRONTZAPFWELLE UND FRONTHUBWERK				
Frontzapfwelle 1.000 U/min (bei Motordrehzahl von 1.895 U/min)	○			
Fronthubwerk: max. Hubkraft [kg]	3.100			
ALLRADANTRIEB UND LENKUNG (ANTRIEBSSTRANG)				
Typ	Elektrohydraulisch mit automatischer Allrad- und Differenzialsperrenschaltung*			
Vorderachsfederung	○			
Mindest-Wenderadius ³⁾ Spurweite 1.830 mm [m]	4,6			
HYDRAULIKANLAGE				
Ausführung	Druck- und förderstromgeregelte Hydraulikpumpe			
Max. Förderleistung der Pumpe / Systemdruck [l/min / bar]	150 / 210			
Regelung	Elektronische Hubwerksregelung (EHR) mit Schwingungstilgung			
Max. Hubkraft [kg]	7.864			
Durchgehende Hubkraft (OECD) bei 610 mm [kg]	5.284			
Max. Anzahl der Hecksteuergeräte Standard (Option)	Bis zu 4 elektronische Steuergeräte und Power-beyond-Funktion (bis zu 4 mechanische Zusatzsteuergeräte und Power-beyond-Funktion)			
Max. Anzahl d. Zwischenachs-Steuergeräte m. elektronischem Joystick	3 elektr.			
Steuergerät-Zeitsteuerung	0 - 30 Sekunden auf allen Modellen			
Kategorie Heckhubwerk	Kat. II / III			
Radschlupfregelung	○			
STANDARDBEREIFUNG⁴⁾				
Vorne	480/65 R28			
Hinten	600/65 R38			
GEWICHT / ABMESSUNGEN³⁾				
Ungefährtes minimales Leergewicht, standardmäßig / gefederter Vorderachse [kg]	5.020 / 5.320			4.890 / 5.190
Zulässiges Gesamtgewicht Standard / Option [kg]			9.500 / 10.500	
A: Max. Länge mit abgesenkten Unterlenkern an Front- und Heckhubwerk, standardmäßig / gef. VA [mm]			5.137 / 5.189	
B: Gesamthöhe Niedrigdach- / Standardkabine (gefederter Versionen) [mm]			2.887 / 3.005 / 3.025	
C: Gesamtbreite über den Heckkotflügeln mit 150 mm Verbreiterung [mm]			2.470	
D: Radstand Standardachse / gefederter Vorderachse [mm]			2.642 / 2.684	
E: Abstand Mitte HA - Dach für Niedrigdach- / Standardkabine (gefederter Versionen) [mm]			2.012 / 2.130 / 2.150	
F: Spurweite mit Verstellrädern vorn / hinten Flanschachse / Verstellachse [mm]			1.580-2.256 / 1.430-2.134	

● Standardausstattung ○ Zusatzausstattung

¹⁾ ECE R120 entspricht ISO 14396 und EG-Richtlinie 97/68/EG

²⁾ Leistungsmanagement ist nur bei Zapfwellenarbeiten (kein Stationärbetrieb) und Transportfahrten verfügbar

³⁾ Mit Standardbereifung

⁴⁾ Sonstige Reifen auf Anfrage

*einige Modelle nicht in allen Märkten verfügbar

MODELLE	MAXXUM 150 MULTICONTROLLER*	MAXXUM 145 MULTICONTROLLER*	MAXXUM 135 MULTICONTROLLER*	MAXXUM 125 MULTICONTROLLER*
MOTOR				
	FPT			
Zylinderanzahl / Hubraum [cm ³]	6 / 6.728		4 / 4.485	
Bauart / Abgasstufe	Common-Rail-Dieselmotor, Turbolader und HI-eSCR2 Abgasnachbehandlungssystem / Abgasstufe V			
Maximale Leistung nach ECE R120 ¹⁾ Leistungsmanagement ²⁾ [kW/PS]	129 / 175	129 / 175	121 / 165	114 / 155
Maximale Leistung nach ECE R120 ¹⁾ [kW/PS]	116 / 158	114 / 155	107 / 145	99 / 135
... bei Motordrehzahl [U/min]	1.800 - 1.900			
Nennleistung gem. ECE R120 ¹⁾ Leistungsmanagement ²⁾ im Feld-/Straßenmodus [kW/PS]	121 / 165 / 128 / 174	118/160/128/174	114/155/123/167	103/140/113/154
Nennleistung gem. ECE R120 ¹⁾ [kW/PS]	110 / 150	107 / 145	99 / 135	92 / 125
... bei Motordrehzahl [U/min]	2.200			
Max. Drehmoment mit Leistungsmanagement ²⁾ [Nm bei 1.500 U/min]	740	700	700	637
Max. Drehmoment [Nm bei 1500 U/min]	650	650	605	560
Drehmomentanstieg standardmäßig / Leistungsmanagement ²⁾ [%]	40 / 40	40 / 37	40 / 42	40 / 43
Kraftstofftankvolumen Diesel Standard (Option) / Harnstoff (Liter)	250 (210) / 39,5			
GETRIEBE				
ActiveDrive 8 - 8-stufiges Lastschaltgetriebe mit 24x24 Gängen (40 km/h / Economy-Modus 40 km/h / 50 km/h)	● / ○ / ○			
ActiveDrive 8 - 8-stufiges Lastschaltgetriebe mit 48x48 Gängen und Kriechgruppe (40 km/h / Economy-Modus 40 km/h / 50 km/h)	○ / ○ / ○			
Powershuttle	●			
Ausf. der Hinterachs-Differenzialsperre	Nasse Lamellenkupplung u. Differenzialsperren-Managementsystem			
Betriebsbremse	Hydraulisch betätigte Mehrscheibenbremse im Ölbad, selbst nachstellend			
ZAPFWELLE				
Typ	Umschaltbar mit fein abgestufter elektrohydraulischer Betätigung. Automatische Zapfwellenschaltung auf Wunsch			
Drehzahlen - Standard (Option)	540 / 540E / 1.000 (540E / 1.000 / 1.000E), mit optionaler Wegzapfwelle			
... bei Motordrehzahl Standard (Option) [U/min]	1.969 / 1.546 / 1.893 (1.592 / 1.893 / 1.621			
Zapfwellenstummel	1 3/8 Zoll, 21-fach verzahnt			
FRONTZAPFWELLE UND FRONTHUBWERK				
Frontzapfwelle 1.000 U/min (bei Motordrehzahl von 1.895 U/min)	○			
Fronthubwerk: max. Hubkraft mit Pumpenförderleistung 86 / 150 l/min [kg]	2.800 / 3.100			
ALLRADANTRIEB UND LENKUNG (ANTRIEBSSTRANG)				
Typ	Elektrohydraulisch mit automatischer Allrad- und Differenzialsperrenschaltung*			
Vorderachsfederung	○			
Mindest-Wenderadius ³⁾ Spurweite 1.830 mm [m]	4,6			
HYDRAULIKANLAGE				
Systemtyp Standard (Option)	Konstantpumpe (Druck- und förderstromgeregelte Hydraulikpumpe)			
Max. Förderleistung der Pumpe / Standard-Systemdruck (Option) [l/min / bar]	86 / 190 (150 / 210)			
Regelung	Elektronische Hubwerksregelung (EHR) mit Schwingungstilgung			
Max. Hubkraft bei 86/150 l/min Pumpenförderleistung [kg]	7.115 / 7.864			
Durchgehende Hubkraft (OECD) bei 610 mm mit 86 / 150 l/min Pumpe [kg]	4.781 / 5.284			
Max. Anzahl der Hecksteuergeräte Standard (Option)	Bis zu 4 elektronische Steuergeräte und Power-beyond-Funktion (bis zu 4 mechanische Zusatzsteuergeräte und Power-beyond-Funktion)			
Max. Anzahl d. Zwischenachs-Steuergeräte m. elektronischem Joystick Standard (Option)	3 elektr. (2 mech.)			
Steuergerät-Zeitsteuerung	0 - 30 Sekunden auf allen Modellen			
Kategorie Heckhubwerk	Kat. II / III			
Radschlupfregelung	●			
STANDARDBEREIFUNG⁴⁾				
Vorne	480/65 R28			
Hinten	600/65 R38			
GEWICHT / ABMESSUNGEN³⁾				
Ungefähres minimales Leergewicht, standardmäßig / gefederter Vorderachse [kg]	5.020 / 5.320	4.890 / 5.190		
Zulässiges Gesamtgewicht Standard / Option [kg]	9.500 / 10.500			
A: Max. Länge mit abgesenkten Unterlenkern an Front- und Heckhubwerk, standardmäßig / gef. VA [mm]	5.187 / 5.239			
B: Gesamthöhe Niedrigdach- / Standardkabine (gefederter Versionen) [mm]	2.913 / 3.025			
C: Gesamtbreite über den Heckkotflügeln mit 150 mm Verbreiterung [mm]	2.474			
D: Radstand Standarddach / gefederter Vorderachse [mm]	2.642 / 2.684			
E: Abstand Mitte HA - Dach für Niedrigdach- / Standardkabine (gefederter Versionen) [mm]	2.036 / 2.135			
F: Spurweite mit Verstellrädern vorn / hinten Flanschachse / Verstellachse [mm]	1.550 - 2.340 / 1.524 - 2.134 / 1.500 - 2.246			

● Standardausstattung ○ Zusatzausstattung

¹⁾ ECE R120 entspricht ISO 14396 und EG-Richtlinie 97/68/EG

²⁾ Leistungsmanagement ist nur bei Zapfwellenarbeiten (kein Stationärbetrieb) und Transportfahrten verfügbar

³⁾ Mit Standardbereifung

⁴⁾ Sonstige Reifen auf Anfrage

*einige Modelle nicht in allen Märkten verfügbar

MODELLE	MAXXUM 150*	MAXXUM 145*	MAXXUM 135*	MAXXUM 125*	MAXXUM 115*
MOTOR					
Zylinderzahl / Hubraum [cm³]	6 / 6,728		4 / 4,485		
Typ / Abgasstufe	Common-Rail-Dieselmotor, Turbolader und HI-eSCR2 Abgasnachbehandlungssystem / Abgasstufe V				
Maximaleistung nach ECE R120 ¹⁾ Leistungsmanagement ²⁾ [kW/PS]	129 / 175	129 / 175	121 / 165	114 / 155	107 / 145
Maximaleistung nach ECE R120 ¹⁾ [kW/PS]	116 / 158	114 / 155	107 / 145	99 / 135	92 / 125
... bei Motordrehzahl [U/min]	1.800 - 1.900				
Nennleistung gem. ECE R120 ¹⁾ Leistungsmanagement ²⁾ [kW/PS]	121 / 165	118 / 160	114 / 155	103 / 140	96 / 131
Nennleistung gem. ECE R120 ¹⁾ [kW/PS]	110 / 150	107 / 145	99 / 135	92 / 125	85 / 116
... bei Motordrehzahl [U/min]	2.200				
Max. Drehmoment mit Leistungsmanagement ²⁾ [Nm bei 1.500 U/min]	740	700	700	637	590
Max. Drehmoment [Nm bei 1.500 U/min]	650	650	605	560	528
Drehmomentanstieg standardmäßig / Leistungsmanagement ²⁾ [%]	40 / 40	40 / 37	40 / 42	40 / 43	41 / 42
Kraftstofftankvolumen Diesel Standard (Option) / Harnstoff [Liter]	210 (250) / 39,5				
GETRIEBE					
ActiveDrive 4 - 4-stufiges Lastschaltgetriebe mit 16x16 Gängen (40 km/h)	● / ○				
ActiveDrive 4 - 4-stufiges Lastschaltgetriebe mit 32x32 Gängen und Kriechgruppe (40 km/h)					
ActiveDrive 4 - 4-stufiges Lastschaltgetriebe mit 17x16 Gängen (Economy-Modus 40 km/h oder 50 km/h)	○				
Powershuttle	●				
Ausf. der Hinterachs-Differenzialsperre	Nasse Lamellenkupplung u. Differenzialsperren-Managementsystem				
Betriebsbremse	Hydraulisch betätigte Mehrscheibenbremse im Ölbad, selbst nachstellend				
ZAPFWELLE					
Typ	Umschaltbar mit fein abgestufter elektrohydraulischer Betätigung. Automatische Zapfwellenschaltung auf Wunsch				
Drehzahlen - Standard (Option)	540 / 540E / 1.000 (540E / 1.000 / 1.000E), mit optionaler Wegzapfwelle				
... bei Motordrehzahl Standard (Option) [U/min]	1.969 / 1.546 / 1.893 (1.592 / 1.893 / 1.621)				
Zapfwellenstummel	1 3/8 Zoll, 21-fach verzahnt				
FRONTZAPFWELLE UND FRONTHUBWERK					
Frontzapfwelle 1.000 U/min (bei Motordrehzahl von 1.895 U/min)	○				
Fronthubwerk, max. Hubkraft mit Pumpenförderleistung 86 / 121 l/min [kg]	2.800 / 3.100				
ALLRADANTRIEB UND LENKUNG (ANTRIEBSSTRANG)					
Typ	Elektrohydraulisch mit Managementsystem, Differenzialsperre standardmäßig				
Vorderachsfederung	○				
Mindest-Wenderadius ³⁾ Spurweite 1.830 mm [m]	4,6				
HYDRAULIKANLAGE					
Systemtyp Standard (Option)	Konstantpumpe (Druck- und förderstromgeregelte Hydraulikpumpe)				
Max. Förderleistung der Pumpe / Standard-Systemdruck (Option) [l/min / bar]	86 / 190 (121 / 210)				
Regelung	Elektronische Hubwerksregelung (EHR) mit Schwingungstilgung				
Max. Hubkraft bei 86 / 121 l/min Pumpenförderleistung [kg]	7.115 / 7.864				
Durchgehende Hubkraft (OECD) bei 610 mm mit 86 / 121 l/min Pumpe [kg]	4.781 / 5.284				
Max. Anzahl der Hecksteuergeräte	Bis zu 4 elektronische Zusatzsteuergeräte, Power-beyond-Anschluss				
Max. Anzahl d. Zwischenachs-Steuergeräte m. elektronischem Joystick	2 mech.				
Kategorie Heckhubwerk	Kat. II / III				
Radschlupfregelung	○				
STANDARDBEREIFUNG⁴⁾					
Vorne	480/65 R28				
Hinten	600/65 R38				
GEWICHT / ABMESSUNGEN³⁾					
Ungefähres minimales Leergewicht, standardmäßig / gefederter Vorderachse [kg]	5.020 / 5.320		4.890 / 5.190		
Zulässiges Gesamtgewicht [kg]	9.500				
A: Max. Länge mit abgesehenen Unterenkern an Front- und Heckhubwerk, standardmäßig / gefederte Vorderachse [mm]	5.137 / 5.189				
B: Gesamthöhe Niedrigdach- / Standardkabine (gefederter Versionen) [mm]	2.913 / 3.010				
C: Gesamtbreite über den Heckkotflügeln mit 150 mm Verbreiterung [mm]	2.470				
D: Radstand Standardachse / gefederte Vorderachse [mm]	2.642 / 2.684				
E: Abstand Mitte HA - Dach für Niedrigdach- / Standardkabine (gefederter Versionen) [mm]	2.036 / 2.135				
F: Spurweite mit Verstellrädern vorn / hinten Flanschachse / Verstellachse [mm]	1.580 - 2.256 / 1.430 - 2.134 / 1.500 - 2.490				

● Standardausstattung ○ Zusatzausstattung - Nicht erhältlich
*einige Modelle nicht in allen Märkten verfügbar

¹⁾ ECE R120 entspricht ISO 14396 und EG-Richtlinie 97/68/EG

²⁾ Leistungsmanagement ist nur bei Zapfwellenarbeiten (kein Stationärbetrieb) und Transportfahrten verfügbar

³⁾ Mit Standardbereifung

⁴⁾ Sonstige Reifen auf Anfrage

⁵⁾ Gemäß ASABE S301.5

⁶⁾ Werkseitig installiert oder mit Frontlader-Option zur Installation durch den Händler

MODELLE	BAUREIHE T					BAUREIHE U						BAUREIHE A
	MAXXUM 115 - 150	MAXXUM 115 - 150	MAXXUM 115 - 150	MAXXUM 115 - 150	MAXXUM 115 - 150	MAXXUM CVXDRIVE 100 - 130	MAXXUM CVXDRIVE 100 - 130	MAXXUM CVXDRIVE 100 - 130	MAXXUM CVXDRIVE 100 - 130	MAXXUM CVXDRIVE 100 - 130	MAXXUM CVXDRIVE 100 - 130	MAXXUM 115 - 150
	L4522T	L4225T	L4223T	L4023T	L4020T	L4522U	L4222U	L4219U	L4022U	L4018U	L4015U	L4017A
Parallelführung	Hydraulische Parallelführung	Hydraulische Parallelführung	Hydraulische Parallelführung	Hydraulische Parallelführung	Hydraulische Parallelführung	Mechanische Parallelführung	Mechanische Parallelführung	Mechanische Parallelführung	Mechanische Parallelführung	Mechanische Parallelführung	Ohne Parallelführung	Mechanische Parallelführung
Frontlader-Arbeitsdruck [bar]	210	210	210	210	210	210	210	210	210	210	210	210
HUBHÖHEN												
A1: Maximale Hubhöhe am Geräte-Drehpunkt ⁵⁾ [mm]	4.566	4.129	4.129	4.021	4.021	4.566	4.127	4.127	4.021	4.021	4.021	4.039
B1: Maximale Hubhöhe unter waagerechter Schaufel ^{*)} [mm]	4.284	3.847	3.847	3.739	3.739	4.284	3.845	3.845	3.739	3.739	3.739	3.757
C1: Bodenfähigkeit unter ausgekippter Schaufel mit max. Auskippwinkel [mm]	3.678	3.241	3.241	3.133	3.133	3.678	3.239	3.239	3.133	3.133	3.133	3.151
D1: Maximale Reichweite in Hubhöhe / Reifen (Schaufel in 45°-Auskipstellung) [mm]	604	960	960	1.042	1.042	604	964	964	1.043	1.043	1.043	961
ARBEITSWINKEL												
E1: Maximaler Auskippwinkel ^{*)} [°]	56	56	56	56	56	56	56	56	56	56	56	56
F1: Reichweite mit Schaufel am Boden ⁵⁾ [mm]	2.631	2.533	2.533	2.397	2.397	2.631	2.533	2.533	2.397	2.397	2.397	2.367
G1: Maximaler Rückkippwinkel ⁵⁾ in der Standebene [mm]	50	51	51	51	51	50	51	51	51	51	51	49
GRABTIEFE												
H1: Grabtiefe ⁵⁾ [mm]	209	232	232	206	206	209	232	232	206	206	206	121
HUBKRAFT												
Hubkraft in maximaler Höhe - im Geräte-Drehpunkt ⁵⁾ [kg]	2.565	3.076	2.666	2.757	2.366	2.825	2.882	2.485	2.951	2.547	2.561	2.480
Hubkraft in 1,5 m Höhe - im Geräte-Drehpunkt ⁵⁾ [kg]	2.708	3.324	2.895	3.026	2.610	2.714	2.957	2.541	3.092	2.662	2.676	2.466
Ausbrechkraft am Gelenkbolzen ⁵⁾ [kg]	2.861	3.583	3.119	3.296	2.842	2.881	3.194	2.745	3.377	2.906	2.922	2.579
Rückkippkraft der Schaufel auf maximaler Höhe ⁵⁾ [kg]	2.399	2.532	2.532	2.578	2.093	2.394	2.722	2.211	2.670	2.168	2.093	2.182
Rückkippkraft der Schaufel in der Standebene ⁵⁾ [kg]	2.891	2.839	2.839	2.765	2.247	2.598	2.780	2.258	2.628	2.134	2.247	2.446
ZYKLUSZEIT												
Hubdauer [Sek.]	6,4	7,0	6,2	6,2	5,4	6,4	6,2	5,4	6,2	5,4	5,4	5,0
Absenddauer [Sek.]	4,1	4,8	4,0	4,0	3,2	4,1	4,0	3,2	4,0	3,2	3,2	3,4
Auskipzeit der Ladeschaufel aus Ankip-Stellung in maximaler Höhe [Sek.]	3,3	3,3	3,3	2,7	2,7	1,0	0,9	0,7	0,9	0,8	1,3	1,7
Rückkippdauer der Schaufel in der Standebene [Sek.]	2,5	2,5	2,5	2,5	1,9	1,3	1,2	1,0	1,3	1,1	2,0	2,3
FUNKTIONEN												
Traktorrahmen mit Frontlader-Vorrüstung ⁵⁾	●	●	●	●	●	●	●	●	●	●	●	●
3. Hydraulikfunktion	●	●	●	●	●	●	●	●	●	●	●	●
MACH 2 [®] (für 3. Funktion des Anbaugeräts)	●	●	●	●	●	●	●	●	●	●	●	○
4. Hydraulikfunktion	○	○	○	○	○	○	○	○	○	○	○	-
MACH 2 [®] (für 4. Funktion des Anbaugeräts)	○	○	○	○	○	○	○	○	○	○	○	-
SHOCK ELIMINATOR System [®]	●	●	●	●	●	●	●	●	●	●	●	●
Elektrischer Ein-/Aus-Schalter für SHOCK ELIMINATOR [®]	○	○	○	○	○	○	○	○	○	○	○	○
MACH System [®]	●	●	●	●	●	●	●	●	●	●	●	●
FITLOCK 2+ System [®]	●	●	●	●	●	●	●	●	●	●	●	-
EURO SCHNELLWECHSEL-ANBAURAHMEN	●	●	●	●	●	●	●	●	●	●	●	●
MX SCHNELLWECHSEL-ANBAURAHMEN	○	○	○	○	○	○	○	○	○	○	○	○
WEITERE SCHNELLKUPPLUNGSOPTIONEN: MX – EURO, EURO – SMS, MX – FAUCHEUX WHITE, EURO – TENIAS, EURO – SIGMA 4	○	○	○	○	○	○	○	○	○	○	○	-
FAST-LOCK-System [®] (für EURO oder MX SCHNELLWECHSLER)	○	○	○	○	○	○	○	○	○	○	○	-
AUTO-UNLOAD System [®]	○	○	○	○	○	-	-	-	-	-	-	-
PCH-SYSTEM [®] - Hydraulische Parallelführung	●	●	●	●	●	-	-	-	-	-	-	-
Mechanische Parallelführung (MSL)	-	-	-	-	-	●	●	●	●	●	●	●

	1	2	3
	Maxxum CVXDrive	Maxxum Multicontroller	Maxxum
CVXDrive-Stufenlosgetriebe	●	-	-
ActiveDrive 8 Getriebe	-	●	-
ActiveDrive 4 Getriebe	-	-	●
Mechanische Zusatzsteuergeräte	○	○	●
Elektrische Zusatzsteuergeräte	●	●	-
86 l/min OCLS-Pumpe	-	●	●
121 l/min CCLS-Pumpe	-	-	○
150 l/min CCLS-Pumpe	●	○	-
Kabine mit Niedrigdach / Standarddach	○ / ●	○ / ●	● / ○
Deluxe-Luftfedersitz	●	●	●
Dual Motion Fahrersitz	○	○	○
Maximo-Evolution Alcantara-Sitz Ledersitz	●	○	-
Multicontroller-Bedienarmlehne	○	●	-
AFS AccuGuide / AFS AccuTurn Pro	○ / ○	○ / ○	-
Vorgewendemanagement HMC II	●	●	-
ISOBUS III	●	●	-
Advanced Trailer Brake	●	-	-

- Standardausstattung
- Optionale Zusatzausstattung
- Nicht erhältlich

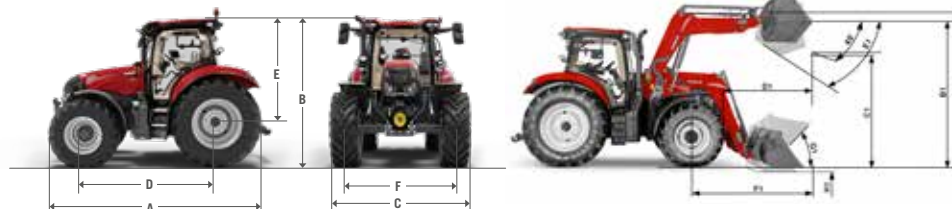



f y in @
caseih.com

! Gebührenfreie Rufnummer: 00 800 22 73 44 00

Sicherheit kann nie schaden! Lesen Sie vor allen Arbeiten mit Anbaugeräten und Werkzeugen die jeweilige Betriebsanleitung. Untersuchen Sie alle Maschinen vor ihrem Einsatz und prüfen Sie sie auf Funktionsmängel. Befolgen Sie die Hinweise auf den Sicherheitsschildern an der Maschine und verwenden Sie alle vorgesehenen Sicherheitsfunktionen. Dieses Dokument wurde für den weltweiten Vertrieb veröffentlicht. Die Serien- und Wunschausstattung sowie die Verfügbarkeit einzelner Modelle sind vom jeweiligen Zielmarkt abhängig. Case IH behält sich das Recht vor, Konstruktion oder technische Ausstattung der Maschinen zu einem beliebigen Zeitpunkt und ohne vorherige Ankündigung zu ändern. Eine Verpflichtung, dieselben Änderungen an bereits verkauften Maschinen vornehmen zu müssen, kann daraus nicht abgeleitet werden. Die Angaben, technischen Daten, Beschreibungen und Illustrationen in der vorliegenden Broschüre waren zum Zeitpunkt der Drucklegung aktuell, können sich jedoch unangekündigt ändern. Auf einigen Abbildungen sind eventuell Teile der Wunschausstattung dargestellt, oder es fehlen Teile der Serienausstattung. Case IH empfiehlt Schmierstoffe von **AKCELA**.

TP01 / SM / 10.24 / Gedruckt in Österreich - Produktnr. 22C0013D00

CASE IH