Consignes de sécurité

Règles de sécurité générales

Faire preuve de prudence lors de l'utilisation de la machine sur des pentes. Tout équipement soulevé, réservoirs pleins et toute autre charge modifient le centre de gravité de la machine. La machine peut se renverser ou se retourner à proximité de fossés, de remblais ou de surfaces irrégulières.

Ne jamais permettre à quiconque, hormis l'opérateur, de monter sur la machine.

Ne jamais utiliser la machine sous l'influence de l'alcool ou de drogues ou tout en s'il n'y a aucune défaillance affaibli.

Lors du creusage du sol ou de l'utilisation d'équipements pénétrant dans le sol, prendre garde aux câbles enterrés. Contacter les services publics locaux pour déterminer l'emplacement des installations techniques.

Faire attention aux lignes électriques aériennes et aux obstacles suspendus. Pour des raisons de sécurité, il peut être nécessaire de passer à une certaine distance des lignes haute tension.

de l'huile hydraulique et du carburant diesel sous pression peuvent pénétrer sous la peau et provoquer de graves blessures ou des infections.

- NE PAS se servir des mains pour détecter des fuites. Utiliser un morceau de carton ou de papier.
- Arrêter le moteur, retirer la clé de contact et décharger la pression avant de brancher ou de débrancher une conduite de liquide.
- S'assurer que toutes les composants soient en bon état. Serrer tous les raccords avant de démarrer le moteur ou pressuriser le système.
- Si du liquide hydraulique ou du diesel pénètre la peau, consulter immédiatement un médecin.
- Un contact prolongé avec du liquide hydraulique peut entraîner un cancer de la peau. Éviter tout contact prolongé et laver immédiatement la peau à l'eau et au savon.

Ne pas s'approcher des pièces en mouvement. Les vêtements amples, les bijoux, les montres, les cheveux longs et tout autre élément ample ou en suspension peuvent se faire happer par les pièces en mouvement.

Porter des vêtements de protection le cas échéant.

NE PAS tenter de déposer du matériau de la machine lorsqu'elle est en marche ou que ses composants sont en mouvement.

Veiller à ce que toutes les protections soient en bon état et correctement installées avant d'utiliser la machine. N'utiliser jamais la machine lorsque les protections sont reti-

rées. Toujours fermer les trappes et panneaux d'accès avant d'utiliser la machine.

Des marchepieds, échelles, passerelles et plates-formes sales ou glissants peuvent provoquer des chutes. Veiller à ce que ces surfaces restent propres et exemptes de débris.

Une personne ou un animal domestique se tenant dans la zone de fonctionnement d'une machine peut être heurté(e) ou écrasé(e) par la machine ou ses équipements. NE permettre à personne d'accéder à la zone de travail.

Un équipement relevé et/ou des charges peuvent tomber inopinément et écraser des personnes se trouvant en dessous. Ne jamais laisser personne pénétrer dans la zone sous l'équipement relevé durant le fonctionnement.

Ne jamais faire fonctionner le moteur dans des espaces clos, au risque de provoquer une accumulation dangereuse de gaz d'échappement.

Avant de démarrer la machine, veiller à ce que toutes les commandes soient au point mort ou en position de verrouillage de stationnement.

Démarrer le moteur uniquement depuis le siège de l'opérateur. Si l'interrupteur de démarrage de sécurité est ignoré, le moteur peut démarrer avec la transmission en prise. Ne pas brancher ni court-circuiter les bornes du solénoïde du démarreur. Brancher les câbles volants conformément aux instructions fournies dans le manuel. Un démarrage en prise peut provoquer de graves blessures, voire la mort.

Veiller à ce que les vitres, les rétroviseurs, tout l'éclairage et le symbole de véhicule lent (SMV) ou le symbole d'identification de la vitesse (SIS) soient propres afin de toujours offrir la meilleure visibilité possible lors de l'utilisation de la machine.

Actionner les commandes uniquement depuis le siège de l'opérateur, exception faite des commandes destinées uniquement à une utilisation depuis d'autres emplacements.

NE PAS procéder à des réglages (par exemple siège, direction, éclairage, rétroviseur, ...) lorsque la machine est en marche. Veiller à bloquer tous les réglages avant utilisation. Vérifier que les vis de fixation soient bien serrées et que les commandes de réglage fonctionnent correctement. Le siège ne peut être installé et/ou réparé que par un technicien qualifié.

Les modifications apportées à cette machine peuvent augmenter les probabilités ou risques d'accumulation de débris qui normalement ne seraient pas présents. Les modifications incluent les accessoires montés sur

le châssis, les plaques, les écrans ou tout autre équipement issu du marché après-vente. Les opérateurs de machines modifiées doivent être conscients des accumulations de débris et/ou matière organiques et de la propreté générale de la machine.

Les machines modifiées requièrent des inspections additionnelles et plus fréquentes ainsi que d'être nettoyées pendant l'utilisation. La machine pourrait avoir besoin d'être inspectée et nettoyée plusieurs fois par jour pendant l'utilisation. Les opérateurs doivent prêter attention à l'environnement et aux conditions opérationnels. Les opérateurs doivent entreprendre les actions appropriées afin d'entretenir les machines pendant l'utilisation. En particulier, prêter attention aux zones de la machine suivantes:

- À l'intérieur et autour du compartiment moteur
- Composants d'échappement chauds
- Composants de la machine se déplaçant, pivotant ou tournant

Les opérateurs qui utilisent la machine dans des applications et/ou conditions inhabituelles doivent avoir connaissance de l'accumulation de débris organiques et/ou de matériaux et de l'état de propreté général de la machine. Prêter une attention particulière aux endroits où les accumulations sont possibles ou peuvent en résulter.

Les machines qui sont utilisées pour des opérations atypiques ou qui opèrent dans des conditions atypiques, requièrent des inspections additionnelles et plus fréquentes ainsi que d'être nettoyées pendant l'utilisation. La machine pourrait avoir besoin d'être inspectée et nettoyée plusieurs fois par jour pendant l'utilisation. Les opérateurs doivent prêter attention à l'environnement et aux conditions opérationnels. Les opérateurs doivent entreprendre les actions appropriées afin d'entretenir les machines pendant l'utilisation. En particulier, prêter attention aux zones de la machine suivantes:

Sécurité générale relative à l'entretien

Veiller à ce que la zone réservée à l'entretien de la machine soit toujours propre et sèche. Nettoyer les éclaboussures de liquide.

Procéder à l'entretien de la machine sur une surface ferme et plane.

Poser les diverses protections après l'entretien de la machine.

Fermer toutes les trappes d'accès et poser tous les panneaux après l'entretien de la machine.

Ne pas essayer de nettoyer, lubrifier, dégager la moindre obstruction ou d'effectuer des réglages sur la machine lorsque cette dernière est en mouvement ou lorsque le moteur tourne.

- À l'intérieur et autour du compartiment moteur
- Composants d'échappement chauds
- Composants de la machine se déplaçant, pivotant ou tournant

Avant de quitter la machine :

1. Stationner la machine sur un sol plat et horizontal.
2. Mettre toutes les commandes au point mort ou en position de verrouillage de stationnement.
3. Engager le frein de stationnement. Placer des cales de roue si nécessaire.
4. Abaisser tous l'équipement hydraulique - équipements, barre de coupe, etc.
5. Arrêter le moteur et retirer la clé.

Si, en raison de circonstances exceptionnelles, le moteur est maintenu en marche après avoir quitté le poste de l'opérateur, les précautions suivantes doivent être observées :

1. Faire tourner le moteur au ralenti bas.
2. Désengager tous les systèmes d'entraînement.

3. **AVERTISSEMENT**

Certains composants peuvent continuer à fonctionner après le désengagement des systèmes d'entraînement.

Assurez-vous que tous les systèmes d'entraînement ont été désengagés.

Le non-respect de ces instructions pourrait entraîner des blessures graves, voire mortelles.

W0113A

Placer la transmission au point mort.

4. Engager le frein de stationnement.

S'assurer que la zone de travail est exempte d'outils, de pièces, de toute autre personne, d'animaux domestiques etc. avant d'utiliser la machine.

Des vérins hydrauliques non soutenus peuvent perdre en pression et faire chuter l'équipement, causant alors un risque d'écrasement. Ne pas laisser l'équipement en position relevée lorsque le véhicule est en stationnement ou pendant son entretien, à moins qu'il soit bien soutenu.

Soulever la machine uniquement au niveau des points de levage indiqués dans ce manuel.

Un remorquage incorrect peut provoquer des accidents. Suivre la procédure expliquée dans le présent manuel pour le remorquage d'une machine hors d'état. N'utiliser que des barres de remorquage rigides.

Arrêter le moteur, retirer la clé de contact et décharger la pression avant de brancher ou de débrancher une conduite de liquide.

Arrêter le moteur, retirer la clé de contact et décharger la pression avant de débrancher ou de brancher une connexion électrique.

Une dépose incorrecte des bouchons du liquide de refroidissement risque d'entraîner des brûlures. Les systèmes de refroidissement fonctionnent sous pression. Du liquide de refroidissement brûlant peut jaillir si le bouchon est retiré lorsque le circuit est chaud. Laisser le circuit refroidir avant de retirer le bouchon. Lors du retrait d'un bouchon, le dévisser lentement pour permettre à la pression de s'échapper avant le retrait complet du bouchon.

Remplacer tous les éléments endommagés ou usés : tubes, flexibles, câblage électrique, etc.

Le moteur, la transmission, les composants d'échappement et les conduites hydrauliques peuvent chauffer pendant le fonctionnement. Faire preuve de prudence lors de l'entretien de ces composants. Laisser les surfaces

Roues et pneus

S'assurer que les pneus sont gonflés correctement. Ne pas dépasser la pression ou la charge recommandée. Suivre les instructions du manuel pour un gonflage des pneus correct.

Les pneus sont lourds. Manipuler les pneus sans équipement approprié peut entraîner des blessures graves, voire mortelles.

Ne jamais souder une roue si le pneu est posé. Toujours retirer complètement le pneu de la jante avant la soudure.

Confier systématiquement l'entretien des pneus et des roues à un technicien qualifié. Si un pneu est entièrement à plat, amener le pneu et la roue dans un atelier spécialisé ou chez le concessionnaire pour effectuer l'entretien. L'explosion d'un pneu peut provoquer de graves blessures.

Sécurité générale relative aux transports et à la conduite sur la voie publique

Respecter les lois et réglementations locales en vigueur.

Utiliser l'éclairage réglementaire.

Veiller à ce que le symbole de véhicule lent et le symbole d'identification de la vitesse (SIS) soient visibles.

Veiller à ce que le loquet de pédale de frein soit engagé. Les pédales de frein doivent être bloquées ensemble pour les déplacements sur route.

refroidir avant de manipuler ou de débrancher les composants brûlants. Porter des vêtements de protection le cas échéant.

Pour souder, observer les instructions reportées dans le manuel. Toujours déconnecter la batterie avant d'effectuer des soudures sur la machine. Toujours bien se laver les mains après toute intervention sur des composants de batterie.

Ne pas monter sur la machine. Ne pas utiliser l'accessoire comme échelle ou plate-forme pour effectuer des travaux en hauteur. Utiliser des moyens appropriés conformément aux règles de sécurité nationales/locales (p. ex. : une plate-forme roulante individuelle, etc.) pour accéder aux zones de la machine non atteignables depuis le sol.

Toujours utiliser les dispositifs de verrouillage de la machine pour éviter tout mouvement involontaire de la machine (montée ou remorquée) ou de ses éléments lors des déplacements sur route ou de l'entretien (dépliage, pivotement ou autre). Lire et suivre toutes les instructions du manuel fourni par le fabricant de la machine.

NE PAS effectuer de soudure sur une jante ou une roue tant que le pneu n'est pas entièrement déposé. Les pneus gonflés peuvent générer à partir de l'air un mélange de gaz risquant de s'enflammer du fait des hautes températures de soudure sur la jante ou la roue. Dégonfler les pneus ou diminuer leur tension sur la jante (en brisant le talon) n'élimine PAS le risque. Cette situation peut se produire que les pneus soient gonflés ou dégonflés. Le pneu DOIT être entièrement retiré avant de commencer une opération de soudure sur la roue ou la jante.

Poser des aplatisseurs de tiges, des nattes de chaume ou autres dispositifs pour éviter des dégâts aux pneus quand :

- on travaille sur des champs moissonnés avec du chaume dur
- on travaille sur des champs moissonnés dans des conditions sèches, quand le chaume est dur et dru.

Utiliser des chaînes de sécurité pour remorquer l'équipement quand elles sont fournies avec la machine ou l'équipement.

Lever les équipements et accessoires suffisamment haut par rapport au sol pour éviter tout contact accidentel avec la route.

Lors du transport de l'équipement ou de la machine sur une remorque de transport, vérifier les fixations. S'assurer que les symboles SMV et SIS de l'équipement ou de la machine sont recouverts lors du transport sur une remorque.

Prendre garde aux structures aériennes ou aux lignes électriques et s'assurer que la machine et/ou les accessoires peuvent passer dessous en toute sécurité.

La vitesse de déplacement doit permettre un parfait contrôle et une excellente stabilité de la machine à tout moment.

Ralentir et le signaler avant de tourner.

Se ranger sur le côté pour laisser passer les véhicules plus rapides.

Suivre la procédure correcte de remorquage pour les équipements avec ou sans freins.

Toujours utiliser l'interrupteur principal hydraulique pour désactiver l'attelage et les commandes du distributeur auxiliaire avant un transport sur route.

Toujours utiliser les dispositifs de verrouillage de la machine pour éviter tout mouvement involontaire de la machine (montée ou remorquée) ou de ses éléments lors des déplacements sur route ou de l'entretien (dépliage, pivotement ou autre). Lire et suivre toutes les instructions du manuel fourni par le fabricant de la machine.

⚠ Prévention des incendies et des explosions ⚠

Toute fuite ou déversement de carburant ou d'huile sur des surfaces chaudes ou des composants électriques peut être à l'origine d'un incendie.

Les résidus de récoltes, les saletés, les débris, les nids d'oiseau ou des matériaux inflammables peuvent s'enflammer au contact de surfaces chaudes.

Toujours avoir un extincteur à disposition dans la machine ou à proximité de cette dernière.

Veiller à ce que le ou les extincteurs soient entretenus conformément aux instructions du fabricant.

Retirer au moins une fois par jour et en fin de journée tous les déchets et débris de la machine, en particulier ceux qui se trouvent autour des composants brûlants comme le moteur, la transmission, l'échappement, la batterie, etc. Un nettoyage plus fréquent de la machine peut être nécessaire en fonction de l'environnement et des conditions de travail.

Au moins une fois par jour, retirer les débris accumulés autour des composants en mouvement tels que les rou-

lements, les poulies, les courroies, les engrenages, le ventilateur de nettoyage, etc. Un nettoyage plus fréquent peut être nécessaire en fonction de l'environnement et des conditions d'utilisation.

Vérifier si le circuit électrique présente des faux contacts ou des gaines d'isolation effilochées. Réparer ou remplacer les pièces desserrées ou endommagées.

Ne pas stocker de chiffons imbibés d'huile ou d'autres produits inflammables dans la machine.

Ne jamais procéder à un soudage ou à un oxycoupage d'éléments contenant des matériaux inflammables. Nettoyer soigneusement les éléments à l'aide d'un solvant ininflammable avant de procéder à un soudage ou un oxycoupage.

Ne pas exposer la machine aux flammes, à une brosse en feu ou à des explosifs.

Rechercher immédiatement l'origine de toute odeur inhabituelle pouvant apparaître au cours du fonctionnement de la machine.

⚠ Sécurité générale relative à la batterie ⚠

Toujours porter des lunettes de protection lors de travaux avec des batteries.

Ne créer aucune étincelle et ne pas utiliser de flamme nue à proximité de la batterie.

Toujours charger une batterie dans un endroit bien aéré. Ou en cas d'utilisation d'une batterie dans un lieu clos, assurer une bonne ventilation.

Débrancher le câble négatif (-) en commençant par la borne et rebrancher la borne négative (-) en dernier.

Lors d'une soudure sur la machine, déconnecter les deux bornes de la batterie.

Il est interdit de souder, meuler ou fumer à proximité d'une batterie.

Si le moteur est démarré à l'aide de batteries auxiliaires ou de câbles de démarrage, suivre la procédure indiquée dans le manuel de l'opérateur. Ne pas mettre les bornes en court-circuit.

Suivre les instructions du fabricant relatives au stockage et à la manipulation des batteries.

Les goujons et bornes des batteries et les accessoires connexes contiennent du plomb et des dérivés du plomb. Bien se laver les mains après manipulation.

L'acide de batterie peut provoquer des brûlures. Les batteries contiennent de l'acide sulfurique. Éviter tout contact avec la peau, les yeux et les vêtements. Antidote (externe) : rincer à l'eau. Antidote (yeux) : Rincer à l'eau pendant 15 minutes et consulter immédiatement un médecin. Antidote (interne) : Boire de grandes quantités d'eau ou de lait. Ne pas se faire vomir. Consulter immédiatement un médecin.

Tenir les batteries hors de portée des enfants et de toute autre personne non autorisée.

Sécurité du siège passager

Transport sur la voie publique :

- Le siège passager peut être utilisé pour des transports courts et occasionnels d'une seule personne à la fois, de l'exploitation jusqu'au champ.

Transport dans le champ :

- Le siège passager est uniquement destiné à la formation d'un nouvel opérateur ou au diagnostic d'un problème par un technicien d'entretien.

Les précautions suivantes doivent être observées lorsque le siège passager est occupé :

- Conduire le tracteur à vitesse réduite uniquement et sur terrain plat.
- Éviter tout démarrage et arrêt soudains.
- Éviter les virages brusques.
- Toujours porter la ceinture de sécurité ajustée correctement.
- Garder les portes fermées à tout moment.

Système de détection de présence de l'opérateur

La machine est équipée d'un système de détection de présence de l'opérateur afin d'empêcher l'utilisation de certaines fonctions lorsque l'opérateur ne se trouve pas sur son siège.

Ne jamais débrancher ni contourner le système de détection de présence de l'opérateur.

Si le système de détection de présence de l'opérateur est inutilisable, il doit être réparé.

Prise de force (PDF)

Les équipements entraînés par prise de force peuvent provoquer des blessures graves, voire mortelles. Avant de travailler sur ou à proximité de l'arbre de la prise de force ou de procéder à l'entretien ou au nettoyage de la machine asservie, placer le levier de la prise de force en position de désactivation, arrêter le moteur et retirer la clé.

Lors de l'utilisation d'une prise de force, une protection doit être installée afin d'éviter toute blessure grave voire mortelle de l'opérateur ou de toute personne se trouvant aux alentours.

Lors de travaux stationnaires impliquant la prise de force, ne pas s'approcher des pièces en mouvement et s'assurer que les protections appropriées sont en place.

Catadioptrés et feux d'avertissement

Il faut impérativement utiliser les feux de signalisation orange clignotants, conformément aux règles de sécurité

nationales/locales, lors de l'utilisation d'un équipement sur les voies publiques.

Ceintures de sécurité

Porter en permanence la ceinture de sécurité.

Inspection et entretien de la ceinture de sécurité :

- Maintenir les ceintures de sécurité en bon état.
- Maintenir les ceintures à l'écart des arêtes et éléments tranchants pouvant causer des dommages.
- Vérifier régulièrement le bon état des ceintures, des boucles, des rétracteurs, des attaches, du système d'élimination de mou et des vis de fixation.
- Remplacer toutes les pièces endommagées ou usées.
- Remplacer les ceintures présentant des entailles pouvant affaiblir la ceinture.

- Vérifier que les vis sont serrées sur le support de siège ou l'attache de siège.
- Si la courroie est attaché au siège, s'assurer que le siège ou les supports de siège sont montés solidement.
- Les ceintures de sécurité doivent rester propres et sèches.
- Nettoyer uniquement les ceintures à l'aide d'une solution savonneuse et d'eau chaude.
- Ne pas utiliser de décolorant ou de teinture sur les ceintures au risque de les affaiblir.

Structure de protection de l'opérateur

Votre machine est équipée d'une structure de protection de l'opérateur, telle que: un arceau de sécurité (ROPS),

un système de protection contre les chutes d'objets (FOPS), ou une cabine avec ROPS. Un arceau de

sécurité peut être un châssis ou une structure à deux ou quatre montants utilisée pour protéger l'opérateur et réduire les risques de blessures graves. L'arceau de sécurité inclut la structure et les dispositifs de fixation formant la connexion de montage avec la machine.

La structure de protection est un élément de sécurité spécifique de la machine.

N'ATTACHER AUCUN dispositif de traction à la structure de protection. NE PAS percer de trous dans la structure de protection.

La structure de protection et les composants associés font partie d'un système certifié. Les détériorations, les incendies, la corrosion ou les modifications sont susceptibles d'affaiblir la structure et de réduire l'efficacité de la protection. Dans ce cas, LA STRUCTURE DE PROTECTION DOIT ÊTRE REMPLACÉE de manière à ce que l'opérateur bénéficie de la protection d'une structure neuve. L'inspection ou le remplacement de la structure de protection doivent être confiés à votre concessionnaire agréé.

Après un cas d'accident, un incendie ou un renversement, les actions suivantes DOIVENT être

Système de climatisation

Le système de climatisation est sous haute pression. Ne débrancher aucune conduite. Une décharge haute pression peut provoquer des blessures graves.

Le système de climatisation contient des gaz nocifs pour l'environnement une fois dispersés dans l'atmosphère. Ne pas essayer d'entretenir ou de réparer le système.

Équipement de protection individuelle (EPI)

Porter un équipement de protection individuelle (ÉPI) tel qu'un casque, des lunettes de protection, des gants

Pancarte « ne pas utiliser »

Avant de procéder à l'entretien de la machine, fixer un panneau d'avertissement « Ne pas utiliser » sur la machine, à un endroit bien visible.

Produits chimiques dangereux

Toute exposition ou tout contact avec des produits chimiques dangereux pourrait être à l'origine de blessures graves. Les fluides, lubrifiants, peintures, adhésifs, liquide de refroidissement, etc. nécessaires au fonctionnement de l'engin peuvent être dangereux. Ils peuvent être toxiques pour les animaux domestiques comme pour les êtres humains.

Des fiches signalétiques de sécurité produit fournissent des informations concernant les substances chimiques contenues dans un produit, les procédures de manipulation en toute sécurité, les réflexes de premiers secours,

exécutées par un technicien qualifié avant de remettre la machine en opération :

- La structure de protection DOIT ÊTRE REMPLACÉE.
- L'état des supports et de la suspension de la structure de protection, du siège de l'opérateur et de ses suspensions, des ceintures de sécurité et de leurs éléments de montage, ainsi que l'état des câblages du système de protection de l'opérateur DOIVENT être soigneusement vérifiés.
- Toutes les pièces endommagées DOIVENT ÊTRE REMPLACÉES.

NE PAS ESSAYER DE RÉPARER, DE REDRESSER, DE SOUDER LA STRUCTURE DE PROTECTION, NI D'Y PERCER DES TROUS. TOUTE MODIFICATION RISQUE DE NUIRE A L'INTÉGRITÉ DE LA STRUCTURE ET DE PROVOQUER DES BLESSURES GRAVES, VOIRE MORTELLES EN CAS D'INCENDIE, DE BASCULEMENT, DE RETOURNEMENT, DE COLLISION OU D'ACCIDENT.

Les ceintures de sécurité font partie du système de protection et doivent être portées en permanence. L'opérateur doit être maintenu sur le siège à l'intérieur du châssis pour que le système de protection puisse fonctionner.

Seuls les techniciens d'entretien sont habilités à effectuer l'entretien, la réparation ou le rechargement du système de climatisation.

épais, une protection auditive, des vêtements protecteurs, etc.

ainsi que les procédures à observer en cas de renversement ou de déversement accidentel du produit. Ces fiches signalétiques sont disponibles auprès du concessionnaire.

Avant de procéder à l'entretien de la machine, vérifier la fiche signalétique correspondant à chaque liquide, lubrifiant, etc. utilisé sur cette machine. Ces informations présentent les risques associés à chaque produit et aident à entretenir la machine en toute sécurité. Suivre les informations contenues dans la fiche de données de sécurité,

sur les récipients et dans ce manuel pour toutes les opérations d'entretien de la machine.

Mettre au rebut les liquides, les filtres et les récipients dans le respect de l'environnement conformément aux réglementations locales en vigueur. Pour obtenir des informations relatives aux procédures de mise au rebut appropriées, contacter le centre de recyclage ou l'organisme chargé des questions environnementales le plus proche.

Stocker les liquides et les filtres conformément aux lois et réglementations locales. Utiliser uniquement des réci-

pients adaptés pour le stockage des produits chimiques et des substances pétrochimiques.

Tenir ces produits hors de portée des enfants et de toute personne non autorisée.

Les produits chimiques appliqués nécessitent des précautions supplémentaires. Se procurer des informations complètes sur ces produits auprès de leur fabricants ou de leur distributeur avant de les utiliser.

Sécurité de l'installation

Lors des travaux d'excavation ou en cas d'utilisation d'équipements qui s'enfoncent dans le sol, faire attention aux câbles et autres réseaux enterrés. Prendre contact avec les services publics locaux ou les autorités locales pour déterminer l'emplacement des services.

Vérifier que l'espace est suffisant pour permettre le passage de la machine. Accorder une attention particulière aux lignes électriques aériennes et aux obstacles suspendus. Pour des raisons de sécurité, il peut être nécessaire de passer à une certaine distance des lignes haute tension. Contacter les services publics ou les autorités locaux pour connaître la distance à respecter autour des lignes haute tension.

Rétracter au besoin les équipements relevés ou déployés. Retirer ou abaisser les antennes radio ou

autres accessoires. Si la machine entre en contact avec une source d'alimentation électrique, prendre les précautions suivantes :

- Immobiliser immédiatement la machine.
- Serrer le frein de stationnement, arrêter le moteur et retirer la clé.
- Vérifier s'il est possible de quitter la cabine ou la position actuelle en toute sécurité, sans toucher les câbles électriques. Dans le cas contraire, ne pas bouger et demander de l'aide. Si l'on peut quitter sa place sans toucher les lignes, sauter loin de la machine en veillant à ne pas entrer en contact avec le sol et la machine en même temps.
- Ne laisser personne toucher la machine tant que l'alimentation électrique des lignes n'a pas été coupée.

Sécurité relative aux orages électriques

Ne pas utiliser la machine pendant un orage électrique.

Si l'on se trouve sur le terrain pendant l'orage électrique, se tenir éloigné des machines et des équipements. S'abriter sous une structure permanente et protégée.

Si un orage électrique éclate pendant son travail, rester dans la cabine. Ne pas quitter la cabine ou la plate-forme de l'opérateur. Ne pas entrer en contact avec le sol ou avec des objets situés à l'extérieur de la machine.

Montée et descente

Monter ou descendre de la machine uniquement aux emplacements spécifiés pourvus d'une main courante, de marchepieds ou d'échelles.

Ne pas sauter de la machine.

S'assurer que les marchepieds, les échelles et les plates-formes restent propres et exempts de débris et de corps étrangers. Des surfaces glissantes peuvent causer de graves blessures.

Faire face à la machine pour monter sur la machine et en descendre.

Rester toujours en contact avec trois points de l'engin entre les marches, les échelles et les rampes.

Ne jamais monter ni descendre d'une machine en mouvement.

Ne pas utiliser le volant ou d'autres commandes ou accessoires comme mains courantes pour entrer ou sortir de la cabine ou de la plate-forme de l'opérateur.

Travaux en hauteur

Si l'entretien du tracteur doit s'effectuer en hauteur :

- Utiliser correctement les marchepieds, les échelles et/ou les poignées.

- Ne pas se tenir sur les surfaces du tracteur non conçues pour servir de marchepieds ou de plates-formes.

- Si nécessaire, utiliser des moyens appropriés conformément aux règles de sécurité nationales/locales (par exemple, une plate-forme roulante individuelle, etc.) pour atteindre des composants tels que les rétroviseurs, les gyrophares, les filtres à air, les récepteurs GPS ou d'autres composants inaccessibles depuis le sol.

- Ne jamais utiliser les marchepieds, les échelles et/ou les poignées lorsque le tracteur est en marche.

Ne pas utiliser le tracteur comme dispositif d'élévation, échelle ou plate-forme pour effectuer des travaux en hauteur.

Levage et charges suspendues

Ne jamais utiliser les godets de chargeur, fourches, etc. ou autres dispositifs de levage, de manutention ou de creusement pour soulever des personnes.

Ne pas utiliser l'équipement levé comme plate-forme de travail.

Il est nécessaire de connaître toute la zone couverte par le mouvement de la machine et des équipements et ne pas pénétrer ou laisser pénétrer quiconque dans cette zone lorsque la machine est en marche.

Ne jamais pénétrer ni laisser pénétrer quiconque dans la zone située sous l'équipement relevé. L'équipement et/ou les charges peuvent tomber inopinément et écraser les personnes se trouvant en dessous.

Ne pas laisser l'équipement en position relevée lorsque la machine est en stationnement ou pendant son entretien, à moins qu'elle ne soit bien soutenue. Les vérins hydrauliques doivent être verrouillée mécaniquement ou soutenus s'ils sont laissés en position relevée en vue de leur entretien ou pour y accéder.

Les godets de chargeur, fourches, etc. ou tout autre dispositif de levage, de manutention ou de creusement et leur charge modifient le centre de gravité de la machine. Ce qui peut provoquer le basculement de l'engin sur des pentes ou un terrain irrégulier.

Les charges peuvent tomber hors du godet de chargeur ou du dispositif de levage et écraser l'opérateur. Faire preuve de prudence en soulevant une charge. Utilisez un dispositif de levage approprié.

Ne pas lever une charge plus haut que nécessaire. Abaisser les charges pour le transport. Ne pas oublier de conserver un écartement approprié par rapport au sol et aux autres obstacles.

L'équipement et les charges associées peuvent nuire à la visibilité et provoquer un accident. Ne pas utiliser la machine lorsque la visibilité est insuffisante.

Commandes des distributeurs

▲ AVERTISSEMENT

Pièces mobiles !

Toujours utiliser l'interrupteur principal hydraulique pour désactiver l'attelage et les commandes du distributeur auxiliaire avant un transport sur route.

Le non-respect de ces instructions pourrait entraîner des blessures graves, voire mortelles.

W1587A

▲ AVERTISSEMENT

Mouvement inopiné de la machine !

Toujours utiliser les dispositifs de verrouillage de la machine pour éviter tout mouvement involontaire de la machine (montée ou remorquée) ou de ses éléments lors des déplacements sur route ou de l'entretien (dépliage, pivotement ou autre). Lire et suivre toutes les instructions du manuel fourni par le fabricant de la machine.

Le non-respect de ces instructions pourrait entraîner des blessures graves, voire mortelles.

W1789A

Leviers des distributeurs auxiliaires

Situés à l'avant de la console d'accoudoir, les leviers individuels des distributeurs auxiliaires, disponibles pour six distributeurs auxiliaires au maximum, offrent une commande de débit de précision.



Point mort (Neutral) – Le levier se rétablit au centre, en position de point mort quand il est relâché, sauf quand il est en position de flottement.

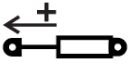

Allongement (Relevage) [Extend (Raise)] – Déplacer le levier vers l'arrière pour obtenir un débit proportionnel pour allonger le vérin. Le débit est proportionnel au mouvement du levier et le réglage du débit pour le distributeur auxiliaire sélectionné. Le débit s'arrête lorsque le levier est relâché.

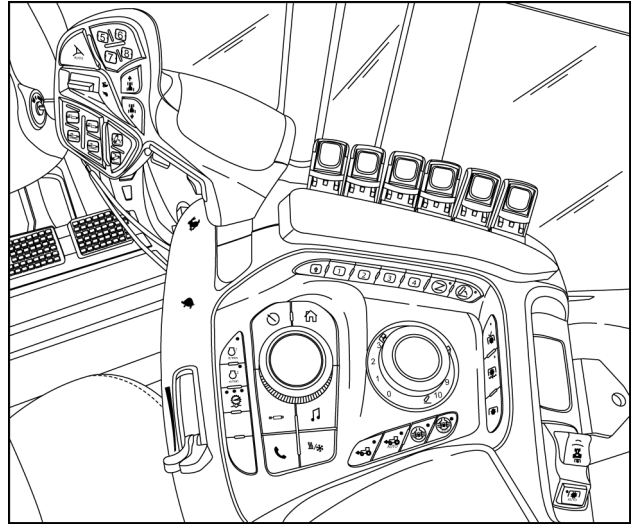

RAIL18TR00384AA 1

Lorsqu'une minuterie est activée, si un levier est déplacé vers la position d'allongement du type à détente douce puis relâché, le débit continue jusqu'à ce que la minuterie expire ou que le levier soit déplacé du point mort.



Rétraction (Abaissement) [Retract (Lower)] – Déplacer le levier vers l'avant pour obtenir un débit proportionnel pour rétracter le vérin. Le débit est proportionnel au mouvement du levier et le réglage du débit pour le distributeur auxiliaire sélectionné. Le débit s'arrête lorsque le levier est relâché.

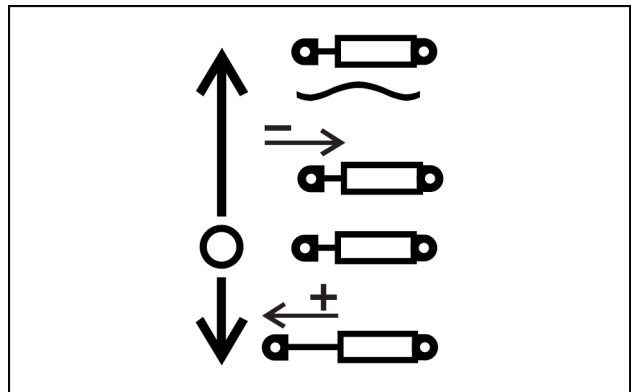

RAIL19TR01309AA 2

Lorsqu'une minuterie est activée, si un levier est déplacé vers la position de rétraction du type à détente douce puis relâché, le débit continue jusqu'à ce que la minuterie expire ou que le levier soit déplacé du point mort.



Flottement (Float) – Déplacer le levier au maximum vers l'avant pour engager la position de détente de flottement. La vanne reste en position de flottement tant que le levier n'est pas à nouveau déplacée sur la position Neutral (point mort). La position de flottement permet à un vérin hydraulique de s'allonger et de se rétracter librement, permettant ainsi à l'équipement (tel que des lames de scraper ou des traceurs) de suivre les contours du sol.

La page « Remotes » (Distributeurs auxiliaires) sur l'afficheur fournit les commandes individuelles pour chaque distributeur auxiliaire :

- pour régler le débit d'allongement cible et le débit de rétraction cible en pourcentage de débit disponible,
- pour régler les minuteries d'allongement et de rétraction de **0 – 60 s** ou à l'infini,
- pour des modes de lecture séparés tant pour la minuterie d'allongement que pour la minuterie de rétraction,
- et les commandes marche/arrêt (ON/Off) pour les fonctions Lock (Verrouillage), Timer (Minuterie) et Motor Mode (Mode moteur).

 Appuyer sur le bouton de distributeur auxiliaire sur le panneau de navigation principal pour accéder à la page de configuration des distributeurs auxiliaires avant et arrière.

Les leviers des distributeurs auxiliaires sont codés par couleur et rétro-éclairés pour une identification facile. L'étiquette sur le coupleur du distributeur auxiliaire pour la couleur des vannes est coordonnée avec son levier de commande.

REMARQUE: Un levier non affecté n'est pas éclairé.

Une disposition de levier par défaut est fournie, mais l'opérateur peut modifier cette disposition à tout moment.



Appuyer sur le bouton d'accès à la configuration situé à l'avant du panneau central de l'accoudoir pour accéder à la page pour coupler des leviers de distributeurs auxiliaires avec des distributeurs auxiliaires.

Nuancier	Nom de la couleur	Couplage par défaut
	Rouge tomate	R1
	Bleu signal	R2
	Jaune soufre	R3
	Vert émeraude	R4
	Jaune dahlia	R5
	Blanc signal	F1
	Télé magenta	F2
	Bleu ciel	ISOBUS

Pour éviter un engagement indésirable, on peut physiquement verrouiller un levier.

Faire glisser la languette vers le bas avec le pouce et l'index pour verrouiller le levier. Une barre lumineuse supplémentaire apparaît au-dessus du levier pour indiquer son état verrouillé.

Faire glisser la languette vers le haut pour déverrouiller le levier.

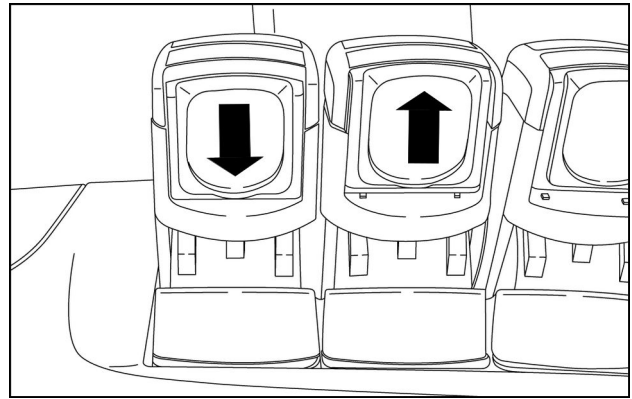

RAIL19TR00300AA 3

Commandes de débit

Dans le compartiment de l'accoudoir, il y a deux boutons rapides de commande de débit :

- pour sélectionner un distributeur auxiliaire (R1 à R5 et F1 à F3) afin de régler la vitesse de débit,
- pour sélectionner le circuit d'allongement ou de rétraction pour le réglage :
 - Appuyer sur le bouton pour commuter entre le circuit d'allongement et celui de rétraction.
 - Si le débit est activé, la sélection par défaut est la direction du débit. Si le débit n'est pas activé, la sélection par défaut est la rétraction.
- pour régler le débit du circuit sélectionné :
 - Faire tourner le bouton dans le sens anti-horaire pour diminuer le débit vers le circuit.
 - Faire tourner le bouton dans le sens horaire pour augmenter le débit vers le circuit.

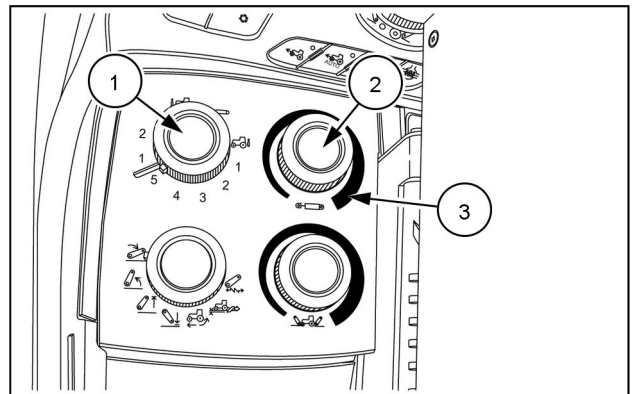

SVIL21TR00017AA 4

Un message s'affiche brièvement pour confirmer la vanne, la direction et le débit sélectionné, chaque fois qu'une commande est utilisée.

Aller au Chapitre 6 pour obtenir plus d'informations sur les commandes des distributeurs auxiliaires.

Levier multifonctions

⚠ AVERTISSEMENT

Pièces mobiles !

Toujours utiliser l'interrupteur principal hydraulique pour désactiver l'attelage et les commandes du distributeur auxiliaire avant un transport sur route.

Le non-respect de ces instructions pourrait entraîner des blessures graves, voire mortelles.

W1587A

⚠ AVERTISSEMENT

Mouvement inopiné de la machine !

Toujours utiliser les dispositifs de verrouillage de la machine pour éviter tout mouvement involontaire de la machine (montée ou remorquée) ou de ses éléments lors des déplacements sur route ou de l'entretien (dépliage, pivotement ou autre). Lire et suivre toutes les instructions du manuel fourni par le fabricant de la machine.

Le non-respect de ces instructions pourrait entraîner des blessures graves, voire mortelles.

W1789A

Le levier multifonction fait office de levier de propulsion en mode automatique et sa position est stable.

Lorsqu'il est déplacé vers l'avant et vers l'arrière, le levier sélectionne la vitesse à laquelle le tracteur se déplace (vitesse des roues). Dans la position complètement vers l'arrière (vers l'opérateur), le tracteur est à l'arrêt. Pousser le levier vers l'avant pour faire accélérer le tracteur à une vitesse dépendant du réglage du commutateur de commande d'accélération et du régime moteur actuel.

En tirant rapidement le levier vers l'arrière jusqu'à la position de vitesse minimale, l'entraînement mécanique avant 4RM/Mechanical Front Drive (MFD) s'engage automatiquement pour une traction de freinage supplémentaire.

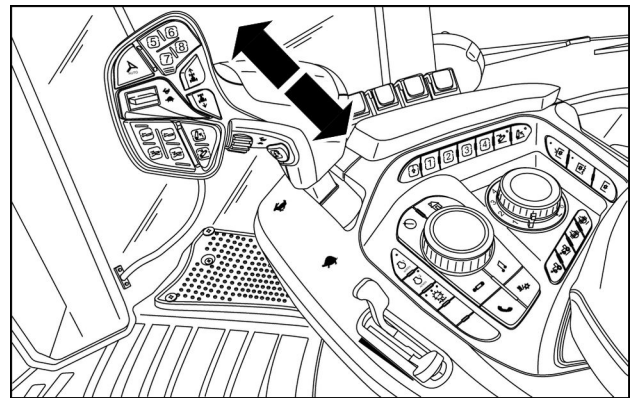

RAIL19TR00150AA 1

Le levier multifonctionnel permet d'utiliser les commandes clés d'une seule main. Ces fonctions sont brièvement expliquées ici et décrites plus en détail au fur et à mesure de la lecture du manuel.

Boutons configurables

- 5** L'opérateur affecte une fonction au bouton en utilisant la page de configuration du bouton sur l'afficheur.
- 6** Si une fonction est affectée, en appuyant sur ce bouton, on commande cette fonction.
- 7** Si une fonction n'est pas affectée, en appuyant sur ce bouton, la page de configuration du bouton s'affiche.
- 8** On peut modifier à tout moment les affectations des boutons.

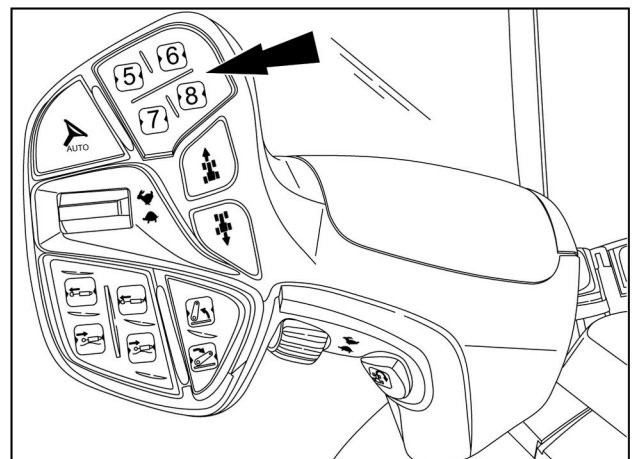

RAIL18TR00398BA 2

Boutons d'inversion de marche



Appuyer sur le bouton d'inversion de marche en avant pour commander le déplacement en avant. Appuyer sur le bouton et le maintenir enfoncé pour engager le freinage anti-portefeuille pendant la conduite en marche avant. Le freinage anti-portefeuille commande à la transmission de maintenir la vitesse d'avancement exactement comme si les freins de remorque étaient engagés, en maintenant la commande de la charge remorquée.



Appuyer sur le bouton d'inversion de marche en arrière pour commander le déplacement en arrière. Appuyer sur le bouton et le maintenir enfoncé pour engager le freinage anti-portefeuille pendant la conduite en marche arrière. Le freinage anti-portefeuille commande à la transmission de maintenir la vitesse d'avancement exactement comme si les freins de remorque étaient engagés, en maintenant la commande de la charge remorquée.

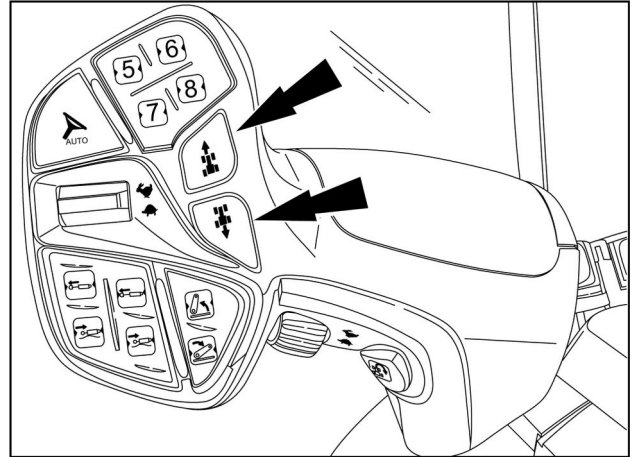

RAIL18TR00398BA 3

REMARQUE: Le sens de marche initial doit toujours être sélectionné à l'aide du levier de commande de transmission. Les changements de direction suivants peuvent être effectués à l'aide des boutons situés sur le levier multifonction.

Engagement du guidage automatique



Appuyer sur le bouton du guidage automatique pour engager la direction automatique si toutes les conditions pour l'engagement sont satisfaites. Ceci s'applique également au pilotage automatique par ISOBUS.

Faire tourner le volant pour désengager la direction automatique. Si l'on appuie de nouveau sur le bouton, cela n'engage pas la direction automatique.

REMARQUE: Après que l'opérateur a lu le message de sécurité sur l'afficheur et l'avoir accepté, alors l'opérateur peut engager le guidage automatique avec ce bouton. Le guidage automatique peut toujours être désengagé en tournant le volant de direction.

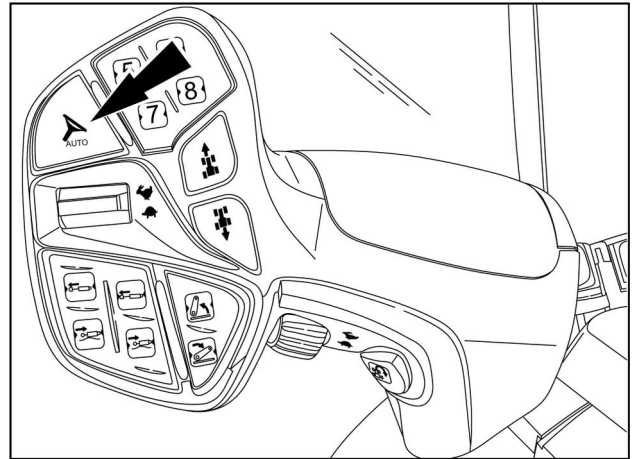

RAIL18TR00398BA 4

Sélecteur de gamme vitesses



Enfoncer le commutateur vers le haut afin de sélectionner la plage de vitesse supérieure suivante pour la transmission.



Enfoncer le commutateur vers le bas afin de sélectionner la plage de vitesse inférieure suivante pour la transmission.

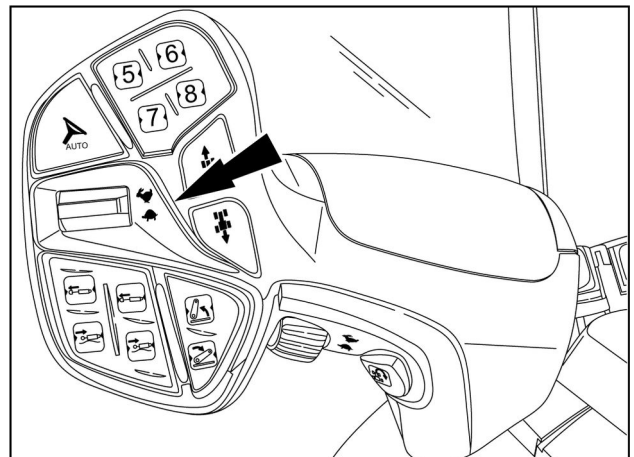

RAIL18TR00398BA 5

Boutons de distributeur auxiliaire



Le bouton d'allongement gauche lance une minuterie d'allongement si elle est activée ou un débit d'allongement tant que le bouton est gardé enfoncé. Le premier distributeur auxiliaire est celui par défaut, sélectionnable par l'utilisateur.



Le bouton de rétraction gauche lance une minuterie de rétraction si elle est activée ou un débit de rétraction tant que le bouton est gardé enfoncé. L'appuyer avec le second bouton de fonction pour commander le flottement. Le premier distributeur auxiliaire est celui par défaut, sélectionnable par l'utilisateur.



Le bouton d'allongement droit lance une minuterie d'allongement si elle est activée ou un débit d'allongement tant que le bouton est gardé enfoncé. Le deuxième distributeur auxiliaire (ou le cinquième, selon le modèle) est par défaut celui qui est sélectionnable par l'utilisateur.



Le bouton de rétraction droit lance une minuterie de rétraction si elle est activée ou un débit de rétraction tant que le bouton est gardé enfoncé. L'appuyer avec le second bouton de fonction pour commander le flottement. Le deuxième distributeur auxiliaire (ou le cinquième, selon le modèle) est par défaut celui qui est sélectionnable par l'utilisateur.

Boutons rapide pour l'attelage



Appuyer sur le bouton de relevage rapide de l'attelage pour relever l'attelage arrière jusqu'à sa limite supérieure. Garder enfoncé le bouton de seconde fonction en l'appuyant pour commander l'attelage avant.



Appuyer sur le bouton d'abaissement rapide de l'attelage pour abaisser l'attelage arrière à la profondeur de travail. Garder enfoncé le bouton de seconde fonction en l'appuyant pour commander l'attelage avant.

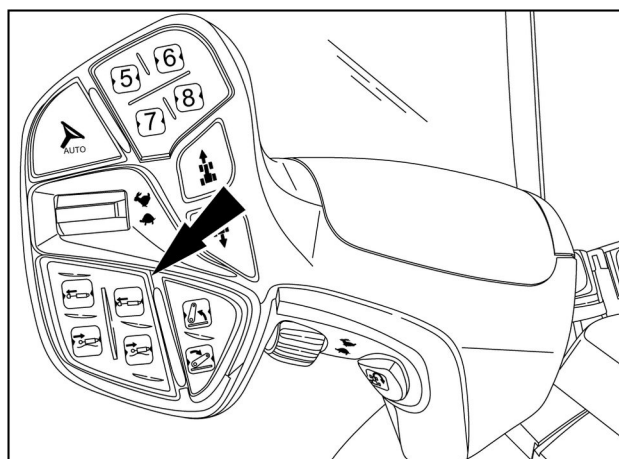

RAIL18TR00398BA 6

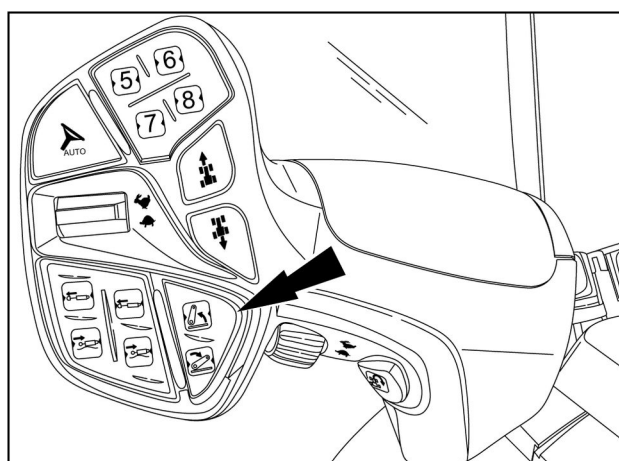

RAIL18TR00398BA 7

Molette



Faire tourner la molette pour augmenter ou diminuer le réglage maximum de la gamme de vitesse actuelle.

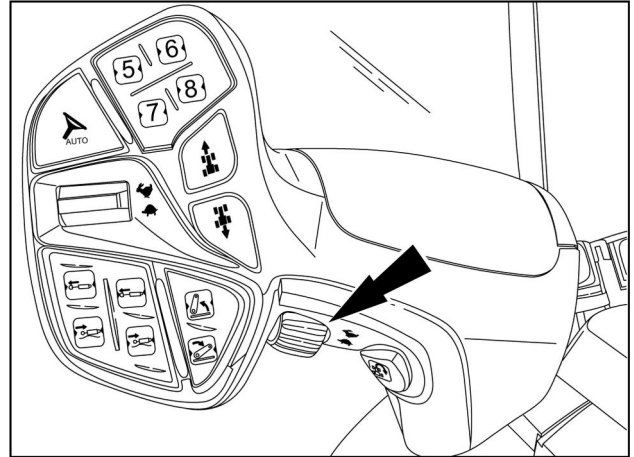

RAIL18TR00398BA 8

Easy Tronic II

Appuyer sur le bouton poussoir du Easy Tronic II pour passer à l'étape suivante de la séquence actuelle de manœuvre en bout de champ.



REMARQUE: La séquence doit être lancée depuis la page d'affichage Easy Tronic II ou la fonction de lecture (playback) peut être affectée à un bouton défini par l'utilisateur.

Lorsqu'aucune Easy Tronic II séquence n'est active le bouton permet de passer de CSM 1 à CSM 2, voir page **Commandes de régime moteur (90.151)**.

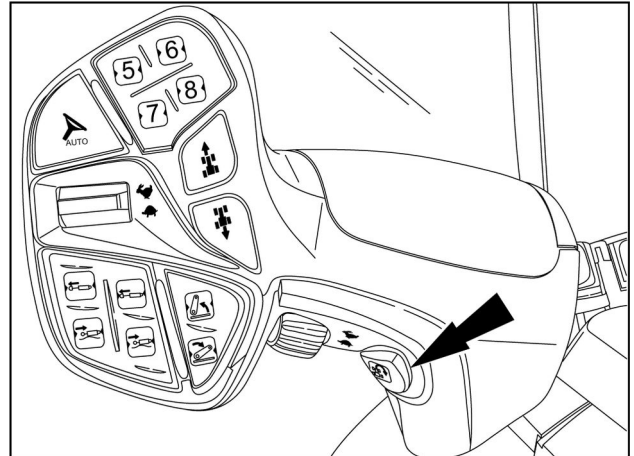

RAIL18TR00398BA 9

Second bouton de fonction

Le second bouton de fonction est situé sur le côté du levier multifonction en face du pare-brise.

On utilise le second bouton de fonction pour régler ultérieurement la fonction d'un autre bouton. Par exemple, appuyer sur le second bouton de fonction avec le bouton de relevage ou d'abaissement rapide de l'attelage pour commander l'attelage avant plutôt que l'attelage arrière.

Le deuxième bouton de fonction est également utilisé pour lancer les procédures d'étalonnage, voir les pages **Vue d'ensemble** et suivantes, ou pour activer l'automatisation ISOBus, voir les pages **Automatisation ISOBUS et activation de la gestion des outils du tracteur (TIM) (55.905)**.

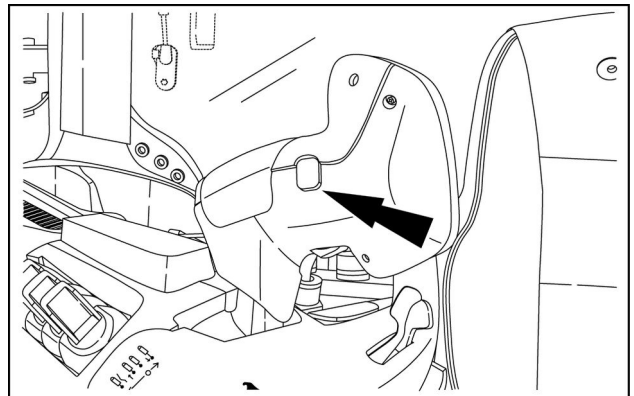

RAIL18TR00402AA 10

Manette (selon le modèle)

⚠ AVERTISSEMENT

Pièces mobiles !

Toujours utiliser l'interrupteur principal hydraulique pour désactiver l'attelage et les commandes du distributeur auxiliaire avant un transport sur route.

Le non-respect de ces instructions pourrait entraîner des blessures graves, voire mortelles.

W1587A

⚠ AVERTISSEMENT

Mouvement inopiné de la machine !

Toujours utiliser les dispositifs de verrouillage de la machine pour éviter tout mouvement involontaire de la machine (montée ou remorquée) ou de ses éléments lors des déplacements sur route ou de l'entretien (dépliage, pivotement ou autre). Lire et suivre toutes les instructions du manuel fourni par le fabricant de la machine.

Le non-respect de ces instructions pourrait entraîner des blessures graves, voire mortelles.

W1789A

Quelles commandes dépendent de la manette :

- sur combien de distributeurs auxiliaires avant et arrière sont-elles disponibles,
- comment la manette est-elle configurée,
- et si le tracteur est équipé d'un attelage avant ou d'un chargeur avant

L'option d'attelage avant nécessite un distributeur auxiliaire avant ou arrière. Généralement la vanne avant 1 est affectée au fonctionnement de l'attelage avant. Deux distributeurs auxiliaires avant supplémentaires sont disponibles pour les fonctions d'un autre outil monté à l'avant.

L'option de chargeur avant nécessite la présence de la manette et de minimum cinq distributeurs sur le tracteur.

À l'aide de l'écran de configuration sur l'affichage couleur, les commandes de la manette peuvent être attribuées aux distributeurs auxiliaires arrière, aux distributeurs auxiliaires avant, ainsi qu'à l'attelage arrière et à l'attelage avant en conjonction avec les distributeurs auxiliaires avant.

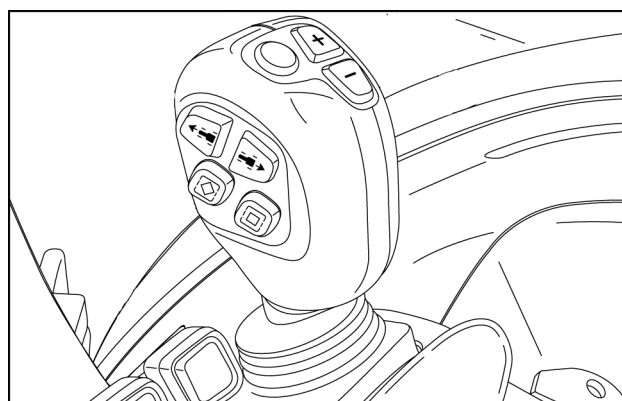

RAIL18TR01128AB 1



Appuyer sur le bouton d'accès à la configuration pour accéder rapidement à la page de configuration de la manette.

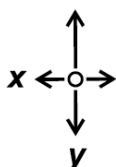

La manette peut commander jusqu'à six distributeurs auxiliaires séparément :

- un distributeur auxiliaire sur l'axe y,
- un distributeur auxiliaire sur l'axe x,

- un distributeur auxiliaire sur l'axe y avec le bouton de seconde fonction (1) appuyé,
- un distributeur auxiliaire sur l'axe x avec le bouton de seconde fonction (1) appuyé,

REMARQUE: Appuyer sur le bouton de seconde fonction, puis déplacer la manette de la position de point mort pour engager la seconde fonction. Relâcher le bouton et la seconde fonction reste active tant que la manette n'est pas repositionnée au point mort.

REMARQUE: On peut configurer les axes x ou y avec le bouton de deuxième fonction pour « secouer » le godet et en faciliter le vidage. Les impulsions de débit entre 50% provoquent l'allongement et la rétraction afin de rapprocher le déplacement de la manette vers l'avant et l'arrière rapidement.

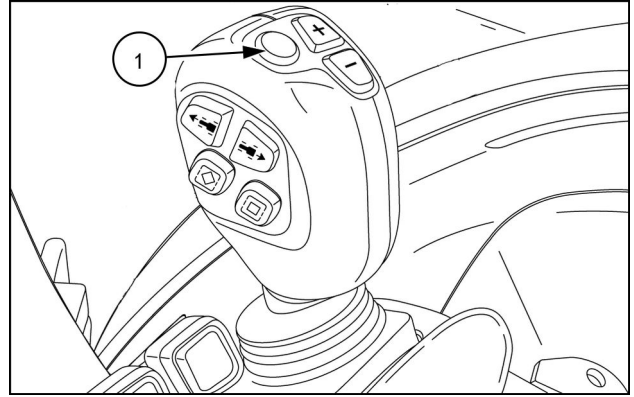

RAIL18TR01128AB 2

- un distributeur auxiliaire avec le commutateur à bascule avant (2),
- et un distributeur auxiliaire avec le commutateur à bascule avant (2) et le bouton de seconde fonction appuyé.

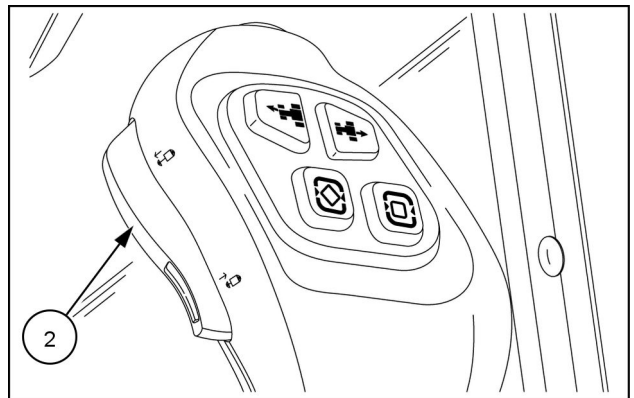

RAIL19TR00620AA 3

Le levier se rétablit au centre, en position de point mort quand il est relâché, sauf quand il est en position de flottement.

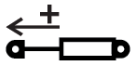

Allongement (Relevage) [Extend (Raise)]
 – Déplacer la manette pour fournir un débit proportionnel pour allonger le vérin. Le débit est proportionnel au mouvement de la manette et le réglage du débit pour le distributeur auxiliaire sélectionné. Le débit s'arrête lorsque la manette est relâchée.

Lorsqu'une minuterie est activée, si la manette est déplacée vers la position d'allongement du type à détente puis relâchée, le débit continue jusqu'à ce que la minuterie expire ou que la manette soit déplacée du point mort.

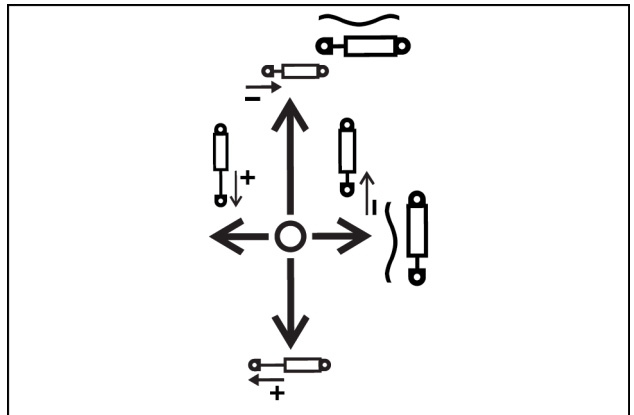

RAIL19TR00623AA 4



Rétraction (Abaissement [Retract (Lower)])

– Déplacer la manette vers l'avant pour obtenir un débit proportionnel pour rétracter le vérin. Le débit est proportionnel au mouvement de la manette et le réglage du débit pour le distributeur auxiliaire sélectionné. Le débit s'arrête lorsque la manette est relâchée.

Lorsqu'une minuterie est activée, si la manette est déplacée vers la position de rétraction du type à détente puis relâchée, le débit continue jusqu'à ce que la minuterie expire ou que la manette soit déplacée du point mort.



Flottement – Déplacer la manette pour engager la position de détente du flottement. La vanne reste en position de flottement tant que la manette n'est pas à nouveau déplacée sur la position Neutral (point mort). La position de flottement permet à un vérin hydraulique de s'allonger et de se rétracter librement, permettant ainsi à l'outil de suivre les contours du sol.

REMARQUE: *Lorsqu'une fonction de relevage arrière est assignée à une commande de joystick, la position de détente du flottement commande l'excavation rapide. Voir **Commandes d'attelage arrière (37.110)** pour de plus amples informations sur les commandes de l'attelage arrière.*

La manette partage certains boutons avec le levier multifonction. Les boutons avec une icône identique ou similaire fonctionnent exactement de la même manière entre les deux commandes.

Boutons d'inversion de marche



Appuyer sur le bouton d'inversion de marche en avant pour commander le déplacement en avant. Appuyer sur le bouton et le maintenir enfoncé pour engager le freinage anti-portefeuille pendant la conduite en marche avant. Le freinage anti-portefeuille commande à la transmission de maintenir la vitesse d'avancement exactement comme si les freins de remorque étaient engagés, en maintenant la commande de la charge remorquée.



Appuyer sur le bouton d'inversion de marche en arrière pour commander le déplacement en arrière. Appuyer sur le bouton et le maintenir enfoncé pour engager le freinage anti-portefeuille pendant la conduite en marche arrière. Le freinage anti-portefeuille commande à la transmission de maintenir la vitesse d'avancement exactement comme si les freins de remorque étaient engagés, en maintenant la commande de la charge remorquée.

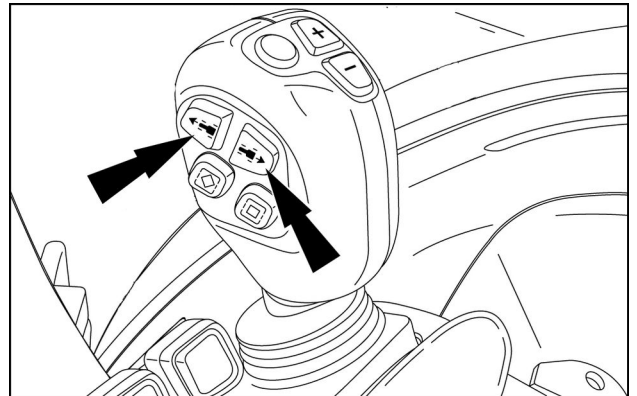

RAIL18TR01128AB 5

Boutons configurables



L'opérateur affecte une fonction au bouton en utilisant la page de configuration du bouton sur l'afficheur.

Si une fonction est affectée, en appuyant sur ce bouton, on commande cette fonction.



Si une fonction n'est pas affectée, en appuyant sur ce bouton, la page de configuration du bouton s'affiche.

On peut modifier à tout moment les affectations des boutons.

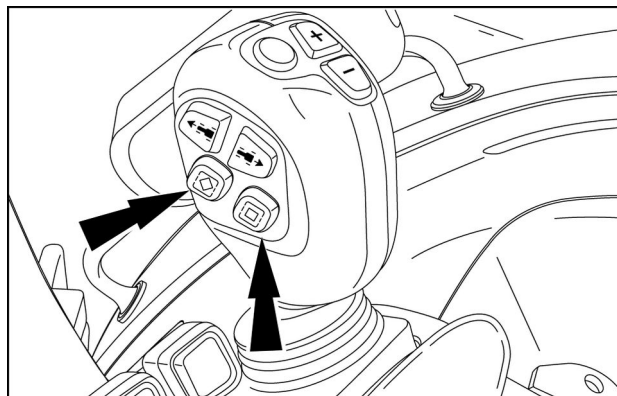

RAIL18TR01128AA 6

Sélecteur de gamme vitesses



Appuyer sur le bouton « Plus » pour sélectionner la plage de vitesse supérieure suivante pour la transmission.



Appuyer sur le bouton Moins pour sélectionner la plage de vitesse inférieure suivante pour la transmission.

Trois gammes de vitesse sont disponibles.

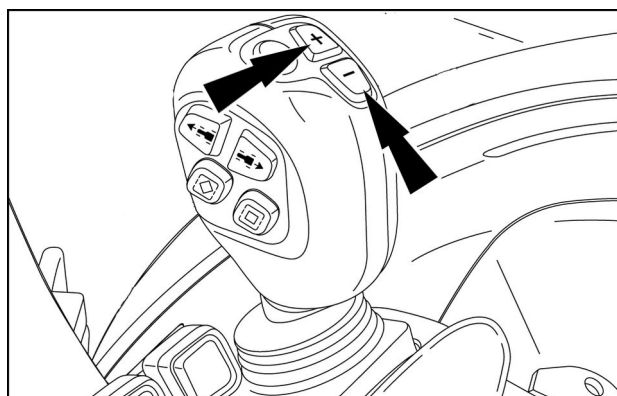

RAIL18TR01128AB 7

Commandes de l'accoudoir central

Boutons configurables et commandes de ralenti de l'attelage

⚠ AVERTISSEMENT

Pièces mobiles !

Toujours utiliser l'interrupteur principal hydraulique pour désactiver l'attelage et les commandes du distributeur auxiliaire avant un transport sur route.

Le non-respect de ces instructions pourrait entraîner des blessures graves, voire mortelles.

W1587A

⚠ AVERTISSEMENT

Mouvement inopiné de la machine !

Toujours utiliser les dispositifs de verrouillage de la machine pour éviter tout mouvement involontaire de la machine (montée ou remorquée) ou de ses éléments lors des déplacements sur route ou de l'entretien (dépliage, pivotement ou autre). Lire et suivre toutes les instructions du manuel fourni par le fabricant de la machine.

Le non-respect de ces instructions pourrait entraîner des blessures graves, voire mortelles.

W1789A

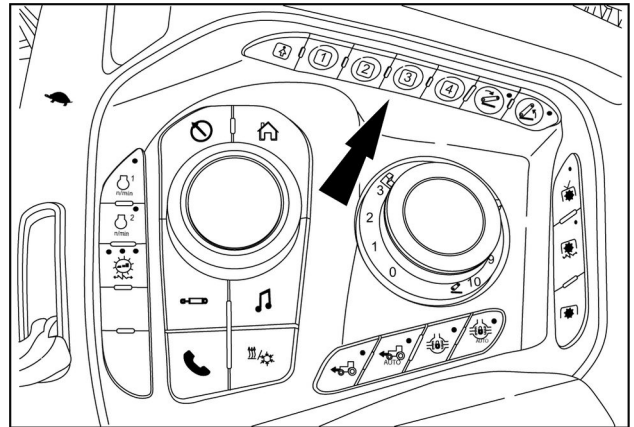

RAIL18TR00397BA 1

Appuyer sur le bouton d'accès à la configuration pour accéder rapidement aux pages de configuration :



- pour coupler un levier de distributeur auxiliaire à un distributeur auxiliaire,
- pour affecter des distributeurs auxiliaires aux boutons d'allongement/rétraction du levier multifonction,
- pour affecter des fonctions aux neuf boutons configurables, ou
- pour affecter des distributeurs auxiliaires aux commandes de la manette.

1

L'opérateur affecte une fonction au bouton en utilisant la page de configuration du bouton sur l'afficheur.

2

Si une fonction est affectée, en appuyant sur ce bouton, on commande cette fonction.

3

Si une fonction n'est pas affectée, en appuyant sur ce bouton, la page de configuration du bouton s'affiche.

4

On peut modifier à tout moment les affectations des boutons.



Appuyer puis relâcher la commande d'abaissement ralenti pour abaisser l'attelage d'un petit incrément. Appuyer sur cette commande et la maintenir enfoncée pour abaisser l'attelage tant que la commande est enfoncée.



Appuyer puis relâcher la commande de relevage ralenti pour relever l'attelage d'un petit incrément. Appuyer sur cette commande et la maintenir enfoncée pour relever l'attelage tant que la commande est enfoncée.

REMARQUE: Les commandes de ralenti fonctionnent uniquement lorsque le tracteur est à l'arrêt.

La DEL de chaque bouton :

- est normalement éteinte lorsque l'attelage est activé mais inutilisé,
- est rouge si l'attelage est désactivé par le commutateur de verrouillage hydraulique,
- et elle est verte chaque fois que sa soupape d'attelage est active.

Quatre roues motrices (4RM) / Commande d'entraînement mécanique avant (MFD)



Appuyer sur le bouton manuel pour engager ou désengager manuellement le MFD.

La DEL du bouton confirme que le mode est activé. L'icône MFD sur le tableau de bord indique son état actuel.

Appuyer et relâcher le bouton Auto MFD pour activer le fonctionnement automatique MFD.

La DEL du bouton confirme que le mode est activé. L'icône MFD sur le tableau de bord indique son état actuel.



Appuyer et garder enfoncé le bouton Auto pour accéder à sa page de configuration sur l'afficheur.

Sélectionner la position de l'attelage arrière sur l'afficheur pour désengager le mode 4RM automatique.

La DEL clignote quand le mode 4RM est désengagé temporairement.

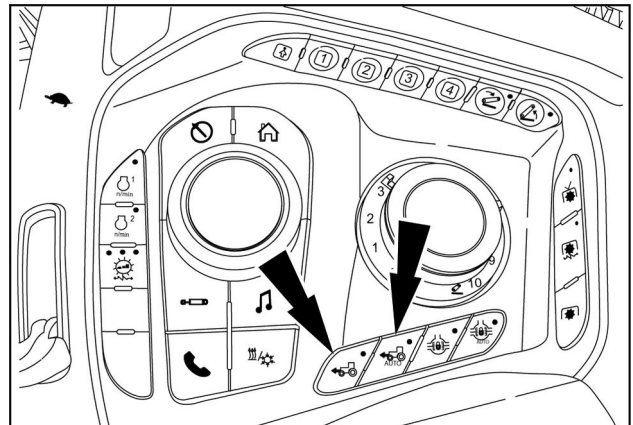

RAIL18TR00397BA 2

En plus, l'engagement d'Auto MFD est déterminé par :

- la vitesse d'avancement,
- et la zone d'engagement du braquage sélectionnée dans la page sur l'afficheur.

Lorsqu'un mode MFD est activé, en appuyant sur l'autre bouton de mode, on ne désactive pas MFD. L'autre mode est activé.

Commandes de blocage de différentiel



Appuyer sur le bouton manuel pour engager ou désengager manuellement le blocage de différentiel.

La DEL du bouton confirme que le mode est activé. L'icône du blocage de différentiel sur le tableau de bord indique son état actuel.

Appuyer et relâcher le bouton de blocage de différentiel Auto pour activer le fonctionnement automatique du blocage de différentiel.

La DEL du bouton confirme que le mode est activé. L'icône du blocage de différentiel sur le tableau de bord indique son état actuel.



Appuyer et garder enfoncé le bouton Auto pour accéder à sa page de configuration sur l'afficheur.

Sélectionner la position de l'attelage arrière sur l'afficheur pour désengager le blocage de différentiel automatique.

La DEL clignote quand le blocage de différentiel est désengagé temporairement.

En plus, l'engagement du blocage de différentiel automatique est déterminé par :

- l'application du frein,
- la vitesse d'avancement,
- et la zone d'engagement du braquage sélectionnée dans la page sur l'afficheur.

Lorsqu'un mode de blocage de différentiel est activé, en appuyant sur l'autre bouton de mode, on ne désactive pas le blocage de différentiel. L'autre mode est activé.

Lorsqu'un mode de blocage de différentiel est activé, en appuyant sur l'autre bouton de mode, on ne désactive pas le blocage de différentiel. L'autre mode est activé.

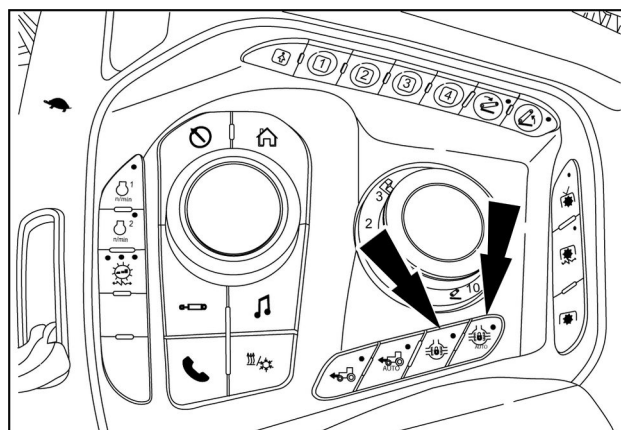

RAIL18TR00397BA 3

Console de la garniture

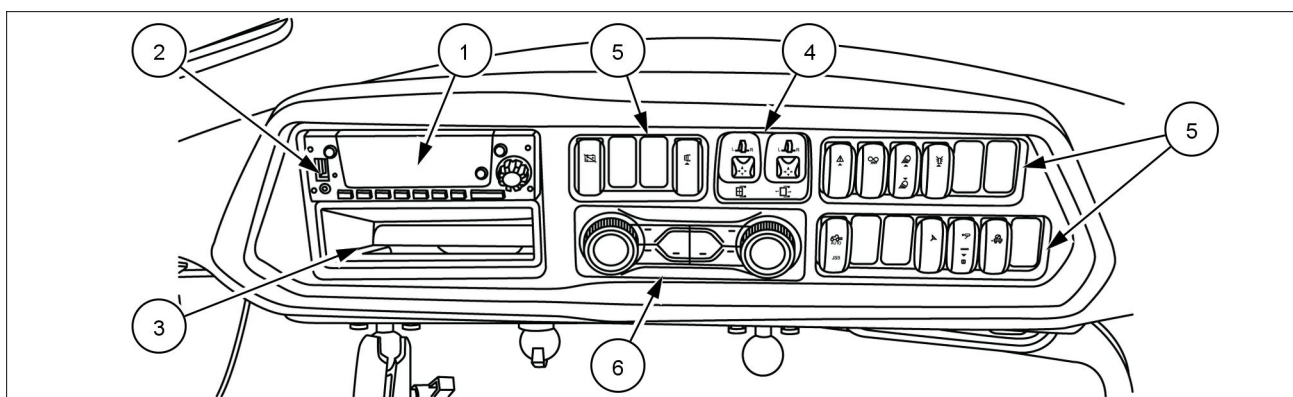

SVIL22TR02234EA 1

La console de garniture contient :

- la radio DAB (1) et un orifice d'entrée USB (2),
- un petit compartiment de stockage (3),
- les commandes de rétroviseur motorisé (4),
- et trois pavés de commande pour les commutateurs (5) standard ou optionnels,
- le pavé de commande de la climatisation de la cabine (6)

DAB Autoradio

Certaines options de cabine proposent désormais un autoradio amélioré avec :

- Entrée auxiliaire (pour lecteur MP3, téléphone portable iphone, téléphone portable android, etc.),
- Entrée USB.
- Fonction de jumelage Bluetooth,

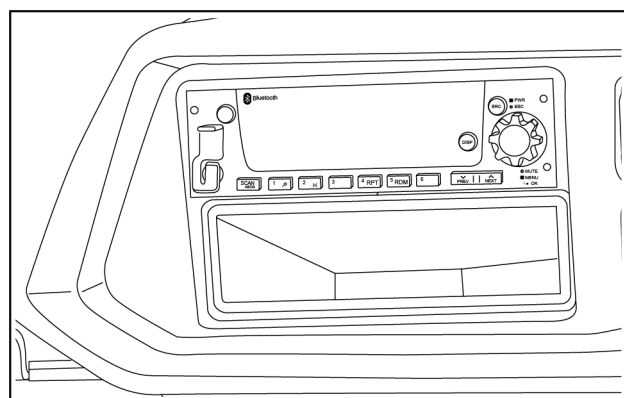

SVIL20TR02012AA 2

Pour obtenir des instructions sur l'utilisation des fonctions de la radio, voir le manuel de la radio fourni avec les autres manuels imprimés du tracteur.

Le micro (1) de la radio Bluetooth, selon modèle, se trouve légèrement à l'avant de la place de l'opérateur, dans la garniture de cabine.

La radio fonctionne avec la clé de contact en position d'arrêt (Off) ou Accessoire.

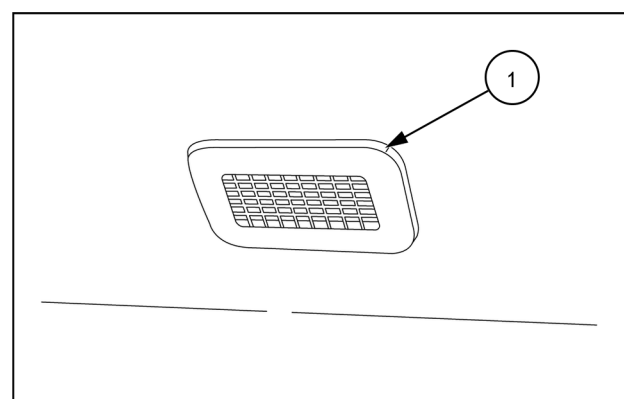

RAIL19TR01115AA 3

Rétroviseurs électriques (selon le modèle)

Commandes d'inclinaison



Utiliser la commande à trois positions droite-gauche (L-R) **(1)** pour sélectionner le rétroviseur supérieur gauche ou droit pour le réglage. La position centrale est la position d'arrêt (Off).

Utiliser la commande à quatre positions **(2)** pour régler l'inclinaison verticale et/ou horizontale du rétroviseur supérieur sélectionné.

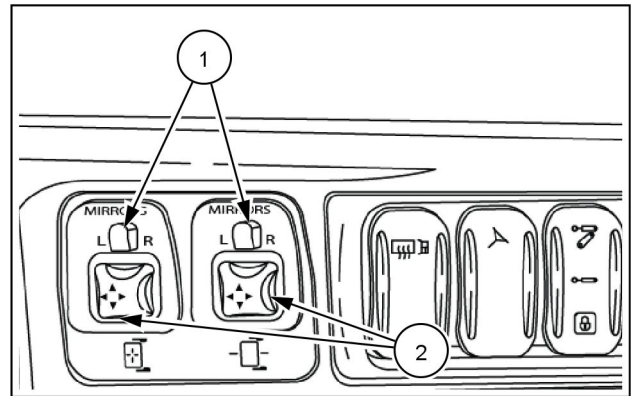

SVIL21TR00332AA 4

Commandes d'allongement/rétraction du rétroviseur



Utiliser la commande à trois positions droite-gauche (L-R) **(1)** pour sélectionner le rétroviseur supérieur gauche ou droit pour le réglage. La position centrale est la position d'arrêt (Off).

Utiliser la commande inférieure **(2)** pour rétracter ou allonger l'ensemble rétroviseur.

Commutateur de désactivation réveil

Le commutateur active/désactive la fonction automatique de l'isolateur de batterie. Pour plus de détails, voir page **Fonction du coupe-circuit de batterie (55.302)**.

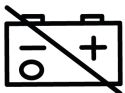

Appuyer sur le haut du commutateur de désactivation du réveil pour empêcher la reconnexion automatique de la batterie.

Appuyer sur le bas du commutateur de désactivation du réveil pour permettre à la batterie d'être reconnectée automatiquement

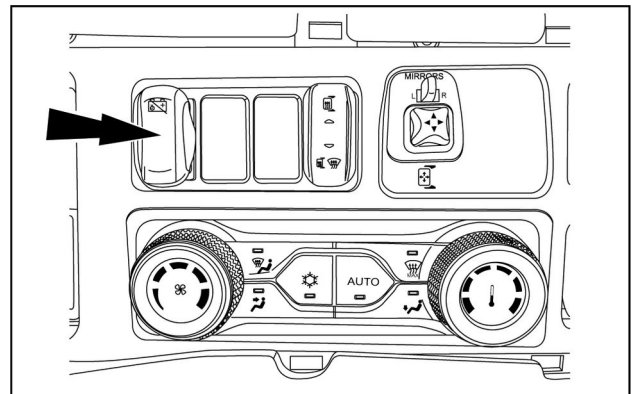

SVIL20TR01839AA 5

Le commutateur de dégivrage des rétroviseurs/de la lunette arrière (selon le modèle)



Appuyer sur la partie supérieure du commutateur pour activer ou désactiver les dégivreurs des rétroviseurs motorisés et de la lunette arrière. Un voyant vert s'allume sur le commutateur lorsque le commutateur est activé (ON).

Les réglages de la page HVAC (chauffage, ventilation et climatisation) sur l'afficheur offrent des commandes supplémentaires pour ces fonctions.

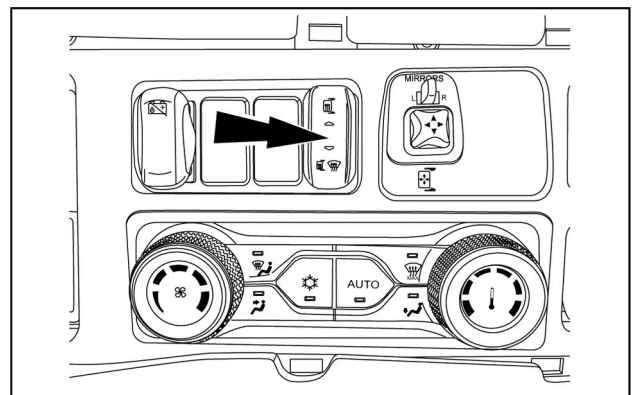

SVIL20TR01839AA 6

Le commutateur du système de direction avancé champ/route (selon le modèle)

⚠ AVERTISSEMENT

Perte de contrôle !

Toujours s'assurer que l'interrupteur Champ/Route est réglé sur le mode Route lorsque le véhicule est utilisé sur des routes publiques. Ne pas engager le guidage automatique lorsque le véhicule est utilisé sur des routes publiques.

Le non-respect de ces instructions pourrait entraîner des blessures graves, voire mortelles.

W1588A

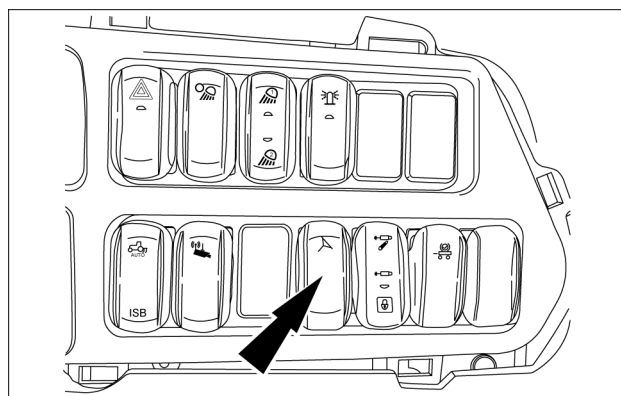

SVIL20TR01837AB 7



Appuyer sur le haut du commutateur pour le mode champ :

- pour activer toutes les fonctions de guidage automatique,
- pour activer tous les systèmes de direction avancés.

Appuyer sur le bas du commutateur pour le mode route :

- pour désactiver toutes les fonctions de guidage automatique,
- de désactiver tous les systèmes de direction avancés lors de la conduite sur la voie publique.

REMARQUE: Passer toujours en mode route et désactiver les fonctions d'autoguidage avant de conduire sur la voie publique. Cela empêche l'engagement accidentel de toute fonction de guidage automatique.

Commutateur du circuit hydraulique principal

⚠ AVERTISSEMENT

Pièces mobiles !

Toujours utiliser l'interrupteur principal hydraulique pour désactiver l'attelage et les commandes du distributeur auxiliaire avant un transport sur route.

Le non-respect de ces instructions pourrait entraîner des blessures graves, voire mortelles.

W1587A

⚠ AVERTISSEMENT

Risques liés à une mauvaise utilisation !

Toujours utiliser le commutateur hydraulique principal pour désactiver l'attelage arrière. Un réglage de taux de chute de 0 % n'est pas reconnu comme un mécanisme de blocage de sécurité.

Le non-respect de ces instructions pourrait entraîner des blessures graves, voire mortelles.

W1603A

⚠ AVERTISSEMENT

Risques liés à une mauvaise utilisation !

Utilisez toujours l'interrupteur principal hydraulique pour désactiver le relevage avant. Un réglage de taux de chute de 0 % n'est pas reconnu comme un mécanisme de blocage de sécurité.

Le non-respect de ces instructions pourrait entraîner des blessures graves, voire mortelles.

W1792A

⚠ AVERTISSEMENT

Mouvement inopiné de la machine !

Toujours utiliser les dispositifs de verrouillage de la machine pour éviter tout mouvement involontaire de la machine (montée ou remorquée) ou de ses éléments lors des déplacements sur route ou de l'entretien (dépliage, pivotement ou autre). Lire et suivre toutes les instructions du manuel fourni par le fabricant de la machine.

Le non-respect de ces instructions pourrait entraîner des blessures graves, voire mortelles.

W1789A

Utiliser l'interrupteur principal hydraulique pour empêcher tout mouvement involontaire des équipements montés sur l'attelage ou actionnés par une vanne auxiliaire lors du travail ou du déplacement. Lorsqu'il est verrouillé, le commutateur désactive les commandes de l'attelage et des distributeurs auxiliaires et empêche l'opérateur d'abaisser l'outil par inadvertance.

REMARQUE: Si elle est activée, la commande anti-tançage de l'attelage reste active lorsque le blocage de conduite sur route est activé.



Appuyer sur la partie supérieure du commutateur pour débloquer et donc activer les commandes de l'attelage et celles des distributeurs auxiliaires.



Placer le commutateur en position centrale pour débloquer et donc activer les commandes des distributeurs auxiliaires, mais pas celles de l'attelage.



Appuyer sur la partie inférieure du commutateur pour bloquer les commandes de l'attelage et celles des distributeurs auxiliaires.

Un témoin vert s'éclaire sur le commutateur lorsque l'attelage ou l'attelage/les distributeurs auxiliaires sont débloqués.

Les lampes sur les boutons d'attelage arrière indiquent l'état de l'attelage : rouge lorsqu'il est verrouillé et vert lorsqu'il est déverrouillé.

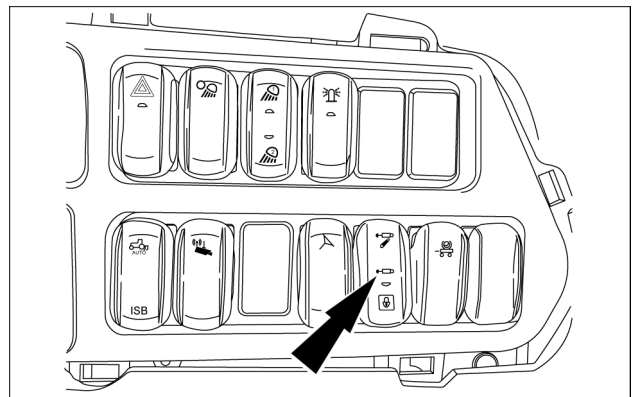

SVIL20TR01837AB 8

Commutateur ISOBUS (selon le modèle)



Appuyer sur le haut du commutateur pour activer le contrôle des fonctions du tracteur à partir d'un outil ISOBUS.

ISB

Appuyer sur la partie inférieure du commutateur pour désactiver les actions de l'outil, si l'outil prévoit la fonction ISB.

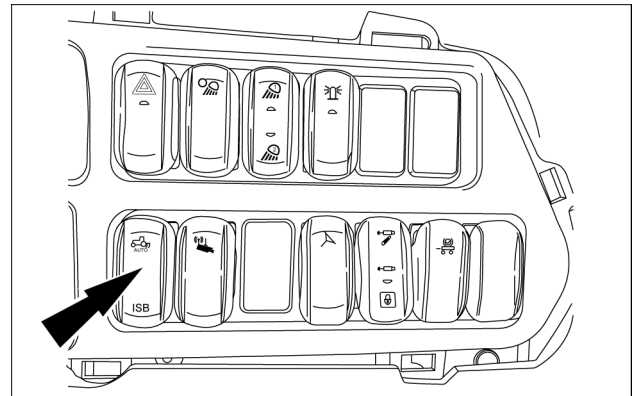

SVIL20TR01837AB 9

Commutateur de test de frein de remorque (selon le modèle)



Utiliser le commutateur de relâchement du frein de remorque afin de déterminer si le frein de stationnement du tracteur et les freins de remorque peuvent maintenir le tracteur et la remorque à l'arrêt, selon l'équipement.

Pour réaliser le test, procéder de la manière suivante :

1. Stationner le groupe tracteur-remorque sur une pente ascendante ou descendante.
2. Laisser le moteur allumé.
3. Serrer le frein de stationnement du tracteur.
4. Vérifier la stabilité du groupe. Ne poursuivre le test que si le groupe est en conditions de sécurité.
5. Rester sur le siège de l'opérateur.
6. Ne pas enfoncer les pédales de frein durant le test. Appuyer et garder enfoncé le commutateur de déverrouillage du frein de remorque pour dissocier temporairement le comportement du frein remorque de celui du tracteur.

Le test s'arrête après **10 s** même si le commutateur est encore enfoncé. Le frein de remorque se réengage et les symboles d'alerte disparaissent.

Si le groupe tracteur-remorque reste immobile et en position sécuritaire, le système de frein de stationnement du tracteur est efficace. Si le groupe tracteur-remorque se déplace après enfoncement du commutateur, replacer immédiatement le commutateur en position de repos. Le frein de stationnement du tracteur est dans ce cas insuffisant, et le groupe tracteur-remorque ne peut stationner à cet emplacement.

AVIS: Le tracteur doit rester relié à la remorque pour maintenir sa stabilité : le frein de stationnement du tracteur peut retenir une partie de la masse de la remorque. Une remorque déconnectée peut commencer à rouler au fil du temps, endommageant le matériel et la remorque elle-même.

AVIS: En cas de remisage à long terme sur une pente, poser des cales de roue sur les roues de la remorque.

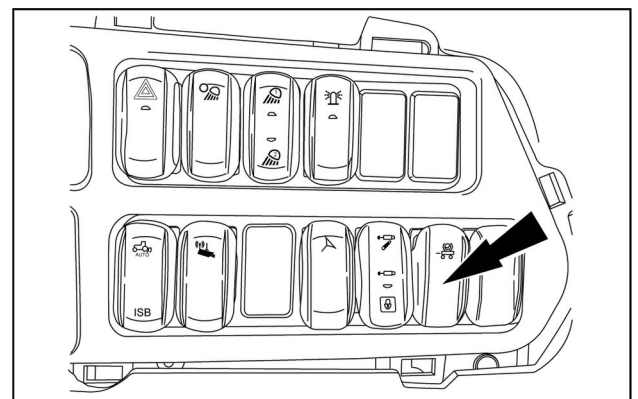

SVIL20TR01837AA 10

Commutateur principal de coupure du feu de travail



Appuyer sur la partie supérieure du commutateur à une seule position pour éteindre tous les feux de travail.

REMARQUE: Voir page **Éclairage du tracteur (55.404)** pour obtenir plus d'informations sur les commandes des feux de travail et leur interaction.

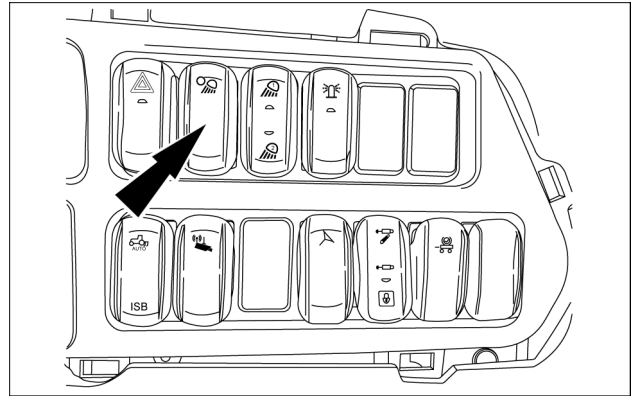

SVIL20TR01837AB 11

Feu de travail (Mémoire 1 ou Mémoire 2)



Appuyer sur la partie supérieure du commutateur pour allumer les feux de travail associés à la mémoire 1 dans la page des feux sur l'afficheur.



Appuyer sur la partie inférieure du commutateur pour allumer les feux de travail associés à la mémoire 2 dans la page des feux sur l'afficheur.

Un témoin vert distinct pour chaque mémoire du commutateur s'allume lorsqu'il est activé.

REMARQUE: Voir page **Éclairage du tracteur (55.404)** pour obtenir plus d'informations sur les commandes des feux de travail et leur interaction.

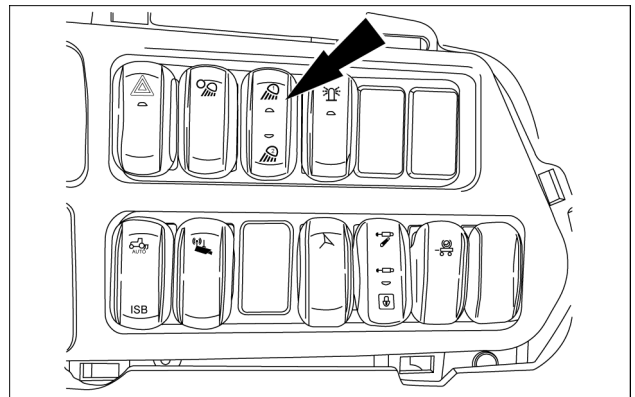

SVIL20TR01837AB 12

Commutateur de feux de détresse



Pour activer ou désactiver les voyants d'alerte orange clignotants, appuyer sur la partie supérieure du commutateur.

REMARQUE: Les feux de détresse incluent les feux de position avant, les feux sur les ailes arrière et les feux de gabarit des bras en option, selon le modèle

Les feux de détresse s'allument même si le commutateur à clé et la commande principale d'éclairage sont à la position d'arrêt (Off). Un voyant vert s'allume sur le commutateur lorsque le commutateur est activé (ON).

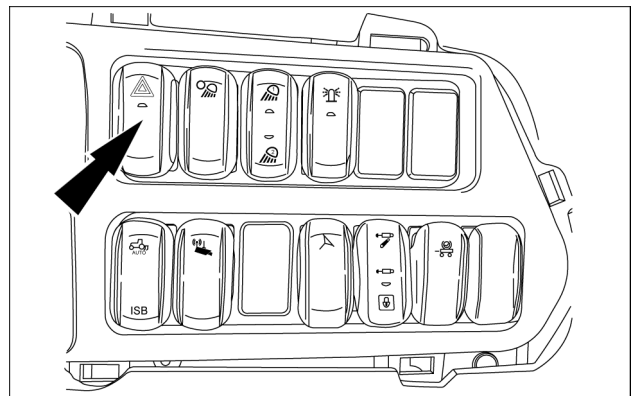

SVIL20TR01837AB 13

Commutateur d'activation/désactivation du ou des gyrophares (selon le modèle)



Appuyer sur la partie supérieure du commutateur pour activer ou désactiver le ou les gyrophares. Un voyant vert s'allume sur le commutateur lorsque le commutateur est activé (ON).

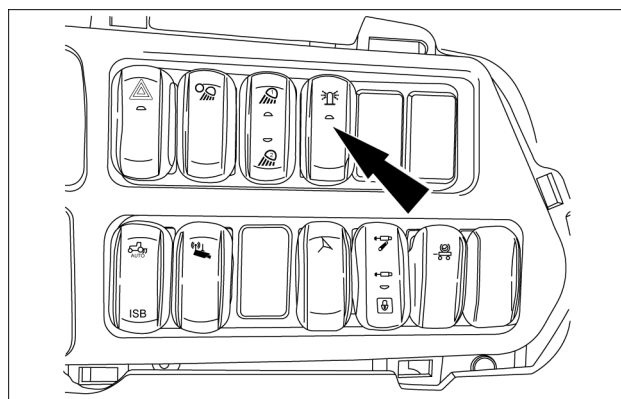

SVIL20TR01837AB 14

Appariement des caméras sans fil (selon le modèle)



Appuyer sur le haut du commutateur pour faire passer le récepteur en mode connexion et coupler une caméra sans fil. Pour plus de détails, voir page **Synchronisation de la caméra sans fil (55.530)**.

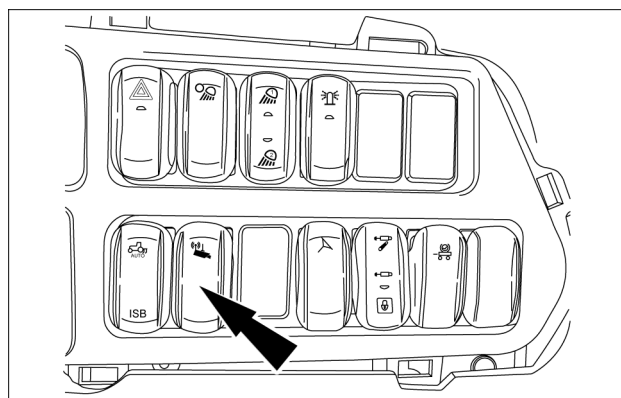

SVIL20TR01837AB 15

Commandes de climatisation de la cabine

Voir page **Commandes de climatisation de la cabine (50.200)** de ce chapitre les informations complètes des commandes de climatisation de la cabine.

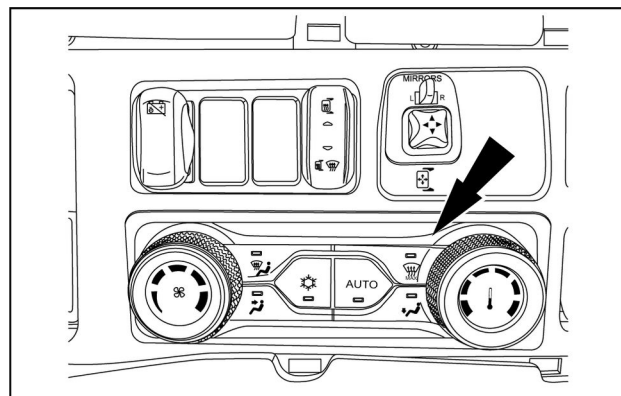

SVIL20TR01839AA 16

Commandes d'attelage arrière

⚠ AVERTISSEMENT

Risques liés à une mauvaise utilisation !

Toujours utiliser le commutateur hydraulique principal pour désactiver l'attelage arrière. Un réglage de taux de chute de 0 % n'est pas reconnu comme un mécanisme de blocage de sécurité.

Le non-respect de ces instructions pourrait entraîner des blessures graves, voire mortelles.

W1603A

Navigation

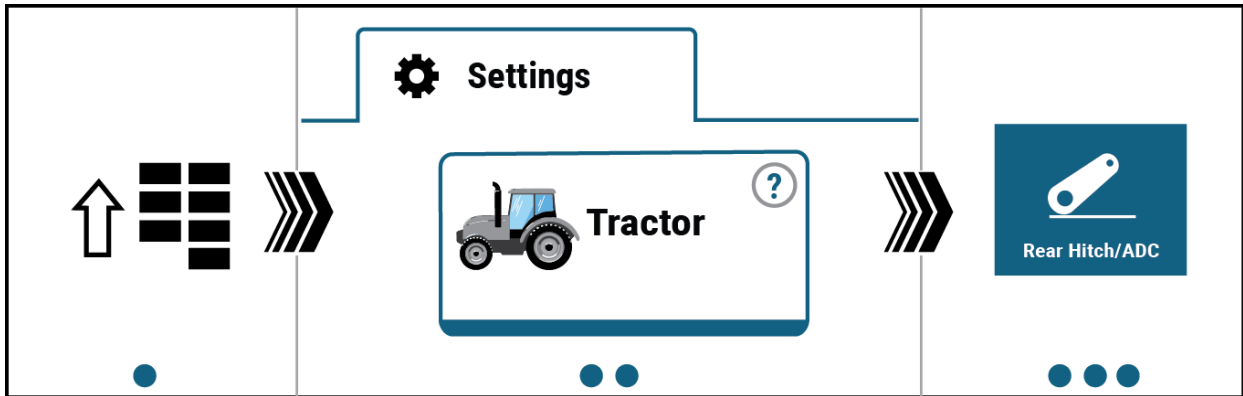

REMARQUE: Accéder à l'écran de réglage de l'attelage arrière ou y accéder avec la commande de navigation principale.

Le système d'attelage électronique a deux modes de fonctionnement : contrôle de position et commande d'effort.

En mode de commande de position, l'attelage reproduit le mouvement de commande de position de l'attelage.

En mode de commande d'effort, le système ajuste la hauteur de l'attelage de façon à assurer une charge d'effort constante sur le tracteur en cas de conditions de terrain variables.

REMARQUE: Le contrôle d'assiette dynamique et le patinage sont deux modes auxiliaires qui peuvent être actifs pendant la commande de position ou la commande d'effort.

Commande(s) de position de l'attelage

La commande de position de l'attelage permet de relever ou d'abaisser l'attelage pour sélectionner le point de consigne ou la profondeur de travail d'un outil.

Faire tourner la commande de position de l'attelage dans le sens horaire pour relever l'attelage ou diminuer la basse pression.

Faire tourner la commande de position de l'attelage dans le sens anti-horaire pour abaisser l'attelage ou augmenter la basse pression.

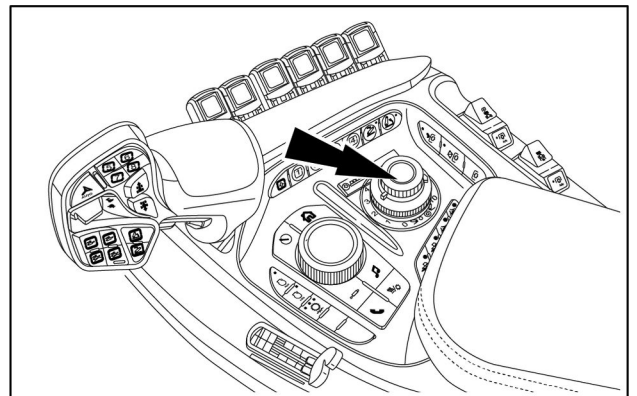

SVIL21TR00104AA 2

Si le bouton de commande inférieur est présent, il est utilisé pour l'attelage arrière ; le bouton de commande supérieur est utilisé pour l'attelage avant.

Les deux commandes comportent un indicateur (1) et un repère (2).

En mode de position, l'indicateur représente le point de consigne ou la profondeur de travail de l'attelage.

Le repère réglable agit en tant que référence pour le point de consigne. Utiliser le repère pour rétablir l'attelage au même point de consigne.

Le tableau de bord indique la position de chaque attelage sous forme de pourcentage du déplacement, selon le modèle.

La partie commande de position de l'écran d'affichage de l'attelage indique :

- avec les lignes grises, la limite supérieure et les limites inférieures sélectionnées en pourcentage de la course de l'attelage,
- avec la ligne bleue, la position actuelle de l'attelage en pourcentage de la course étalonnée,
- avec la ligne verte, la consigne actuelle ou le réglage de la profondeur de travail sélectionné avec la commande de position.

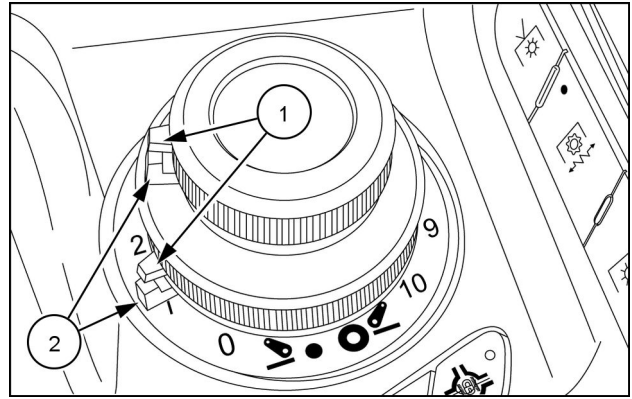

RAIL18TR01129AA 3

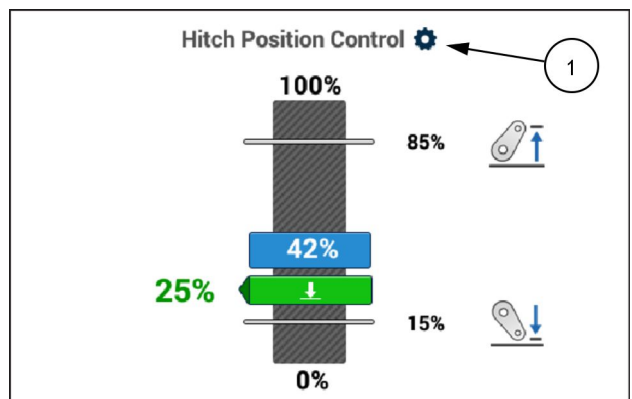

RAIL19TR02028PA 4

Boutons rapide pour l'attelage



Appuyer sur le bouton de relevage rapide de l'attelage du levier multifonction pour relever l'attelage arrière jusqu'à sa limite supérieure (hors limite de l'attelage) à la vitesse actuelle de réglage de l'attelage.



Appuyer sur le bouton d'abaissement rapide de l'attelage du levier multifonction pour abaisser l'attelage arrière jusqu'au point de consigne (profondeur de travail) à la vitesse actuelle d'abaissement de l'attelage.

Appuyer et garder enfoncé le bouton inférieur de commande rapide de l'attelage pour le mode d'excavation rapide :



- L'attelage s'abaisse à la vitesse d'abaissement de **100%**.
- L'attelage s'abaisse jusqu'à ce que le bouton est relâché ou que la position **0%** est atteinte.
- L'attelage se rétablit au point de consigne lorsque relâché.

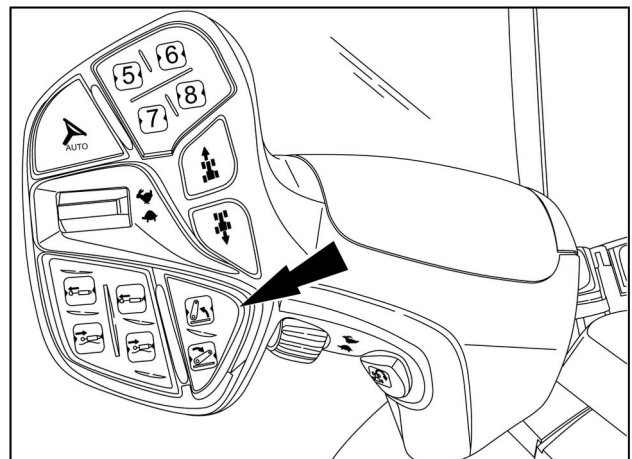

RAIL18TR00398BA 5

Il est possible d'afficher les commandes par curseur de l'attelage arrière sur l'écran d'affichage en cliquant sur l'icône de l'engrenage, (1) figure 4. Elles affichent les réglages suivants :

- pour la limite supérieure, la hauteur à laquelle l'attelage s'élèvera lorsqu'il est hors service,
- pour la limite inférieure, la profondeur maximale à laquelle l'attelage peut descendre pour cet outil,
- pour la vitesse d'élévation, la vitesse à laquelle l'attelage s'élèvera,
- pour le taux de chute, pour la vitesse à laquelle l'attelage chutera.

Les réglages peuvent être modifiés à l'aide des commandes de curseur sur l'écran ou des commandes de réglage de l'attelage sur le couvercle de l'accoudoir.

Si le bouton d'abaissement est utilisé alors que l'attelage est en cours de relevage, l'attelage s'abaisse. Si le bouton de relevage est utilisé alors que l'attelage est en cours d'abaissement, l'attelage se relève.

Si le bouton de relevage est utilisé alors que l'attelage est en cours de relevage, l'attelage s'arrête. Si le bouton d'abaissement est utilisé alors que l'attelage est en cours d'abaissement, l'attelage s'arrête. Appuyer à nouveau sur le bouton souhaité pour continuer à déplacer l'attelage jusqu'à sa limite supérieure ou son point de consigne.

Une fois l'attelage en position de travail, utilisez les boutons pour abaisser et relever l'attelage sans affecter les réglages de commande de position ou d'effort.

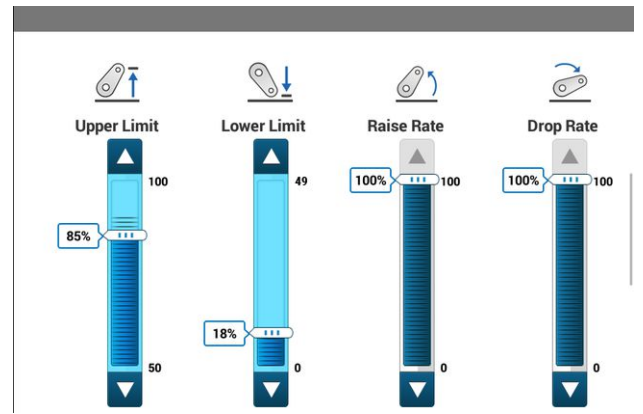

RAIL19TR02329PA 6

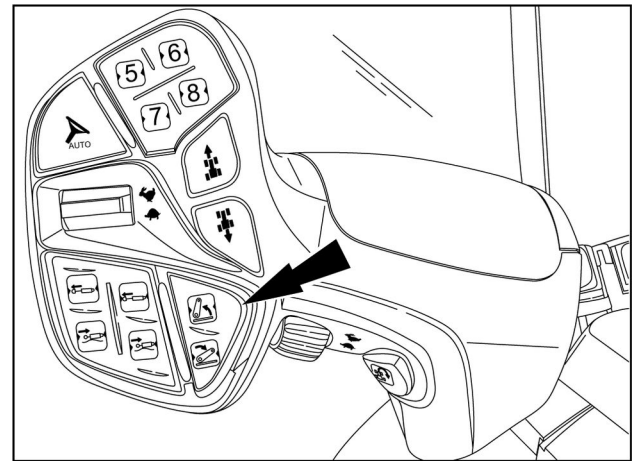

RAIL18TR00398BA 7

Commandes de ralenti d'attelage arrière

Utiliser les commandes d'avance pas à pas de l'attelage arrière pour connecter un outil au tracteur. La plage de ralenti est délimitée par les paramètres de limite supérieure et inférieure. Les commandes de ralenti fonctionnent uniquement lorsque le tracteur est à l'arrêt.



Appuyer puis relâcher la commande d'abaissement ralenti pour abaisser l'attelage d'un petit incrément. Appuyer sur cette commande et la maintenir enfoncée pour abaisser l'attelage tant que la commande est enfoncée.



Appuyer puis relâcher la commande de relevage ralenti pour relever l'attelage d'un petit incrément. Appuyer sur cette commande et la maintenir enfoncée pour relever l'attelage tant que la commande est enfoncée.

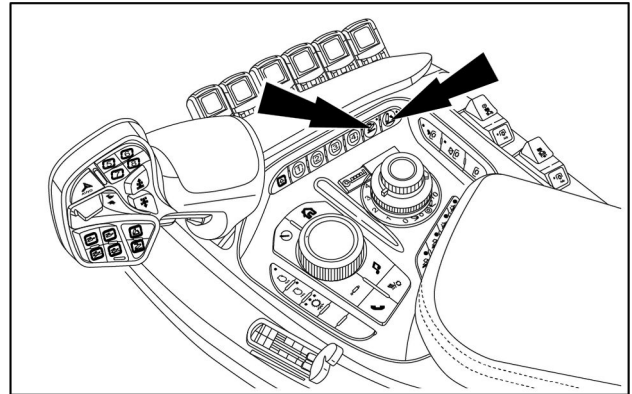

SVIL21TR00104AA 8

La DEL de chaque bouton :

- est normalement éteinte lorsque l'attelage est activé mais inutilisé,
- est rouge si l'attelage est désactivé par le commutateur principal hydraulique,
- et elle est verte chaque fois que sa soupape d'attelage est active.

Commandes de l'attelage arrière

Soulever le cache du compartiment d'accoudoir pour accéder aux commandes de réglage de l'attelage.

Appuyer sur le bouton de commande de réglage de l'attelage pour commuter entre l'attelage avant et arrière.

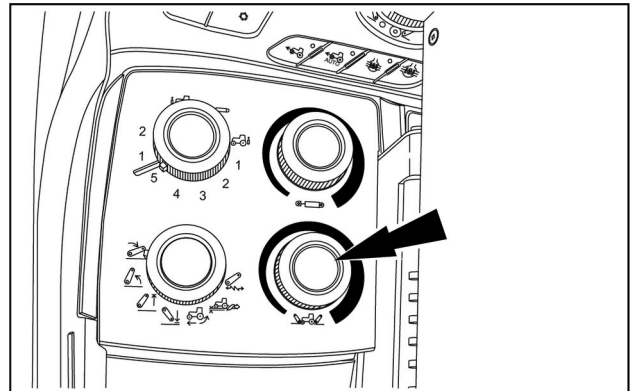

SVIL21TR00017AB 9

Faire tourner le bouton dans le sens horaire pour augmenter une valeur de réglage. Faire tourner le bouton dans le sens anti-horaire pour diminuer une valeur de réglage.

Une page de paramètres s'affiche brièvement pour confirmer la modification chaque fois qu'une valeur est réglée.

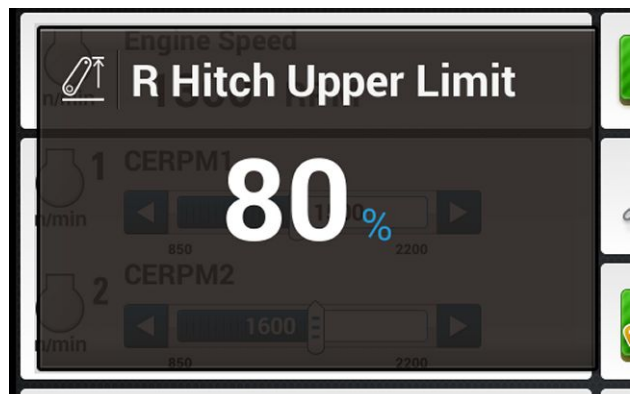

RAIL19TR00004PA 10

Faire tourner le bouton de commande de réglage de l'attelage sur l'icône pertinente pour le réglage. Puis utiliser la commande de réglage pour sélectionner une nouvelle valeur.

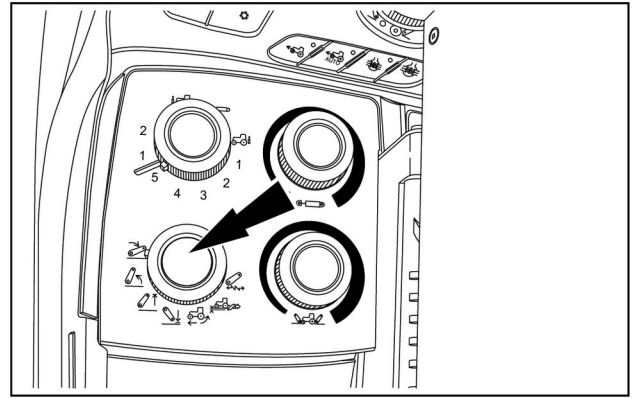

SVIL21TR00017AB 11



Vitesse d'abaissement de l'attelage. Le réglage de la vitesse d'abaissement modifie la vitesse avec laquelle l'attelage descend lors de l'abaissement. La plage disponible est de **0 – 100%**



Taux de relevage de l'attelage. Le réglage du taux de relevage modifie la vitesse avec laquelle l'attelage se relève. La plage disponible est de **0 – 100%**.



Limite supérieure de l'attelage. Le réglage de la limite supérieure définit la hauteur hors limite de l'attelage. La plage disponible est de **50 – 100%**.



Limite inférieure de l'attelage. La limite inférieure règle la profondeur maximale à laquelle l'outil peut être abaissé. La plage disponible est de **0 – 49%**.



Limite de patinage des roues. Le réglage de limite de patinage sélectionne le pourcentage avec lequel l'attelage soulève l'outil jusqu'à ce que le patinage des roues revienne à la limite définie. La plage disponible est de **5 – 40%**.



Réglage de la charge d'effort. Le réglage de la charge d'effort paramètre la charge sur le tracteur en contrôlant la profondeur de l'outil. La plage disponible est de **1 – 100%**.



Sensibilité. Le réglage de la sensibilité s'applique aux systèmes d'effort et de patinage. Ce réglage détermine la rapidité avec laquelle les systèmes réagissent à la charge de traction et aux changements de patinage. La plage disponible est de **1 – 100%**.

La fenêtre de rapport située sous le contenu de la commande de position/effort indique :

- la vitesse actuelle de l'attelage,
- la vitesse actuelle de l'abaissement,
- le réglage actuel de la limite de patinage,
- et le patinage actuel.

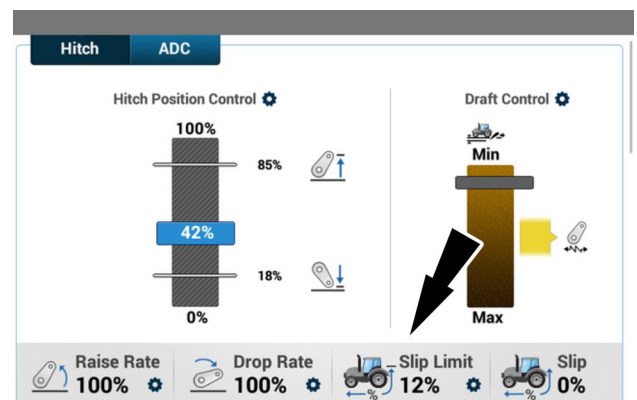

RAIL19TR02022PA 12

REMARQUE: À l'aide de l'écran de configuration de la manette sur l'écran couleur, les fonctions de l'attelage arrière peuvent être associées aux commandes de la manette. Voir **Configuration de l'accoudeur (90.151)**.

Déplacement sur route

⚠ AVERTISSEMENT

Pièces mobiles !

Toujours utiliser l'interrupteur principal hydraulique pour désactiver l'attelage et les commandes du distributeur auxiliaire avant un transport sur route.

Le non-respect de ces instructions pourrait entraîner des blessures graves, voire mortelles.

W1587A

⚠ AVERTISSEMENT

Mouvement inopiné de la machine !

Toujours utiliser les dispositifs de verrouillage de la machine pour éviter tout mouvement involontaire de la machine (montée ou remorquée) ou de ses éléments lors des déplacements sur route ou de l'entretien (dépliage, pivotement ou autre). Lire et suivre toutes les instructions du manuel fourni par le fabricant de la machine.

Le non-respect de ces instructions pourrait entraîner des blessures graves, voire mortelles.

W1789A

Pour le transport sur route, relever toujours complètement l'attelage.

Verrouiller l'attelage et enlever les distributeurs pendant le transport sur route à l'aide du commutateur hydraulique principal situé sur la garniture.

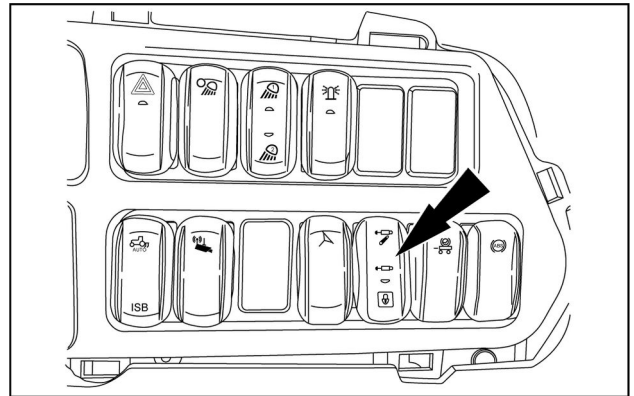

SVIL20TR01837AA 13

Fonctionnement de l'attelage avant

⚠ AVERTISSEMENT

Risques liés à une mauvaise utilisation !

Utilisez toujours l'interrupteur principal hydraulique pour désactiver le relevage avant. Un réglage de taux de chute de 0 % n'est pas reconnu comme un mécanisme de blocage de sécurité.

Le non-respect de ces instructions pourrait entraîner des blessures graves, voire mortelles.

W1792A

Navigation

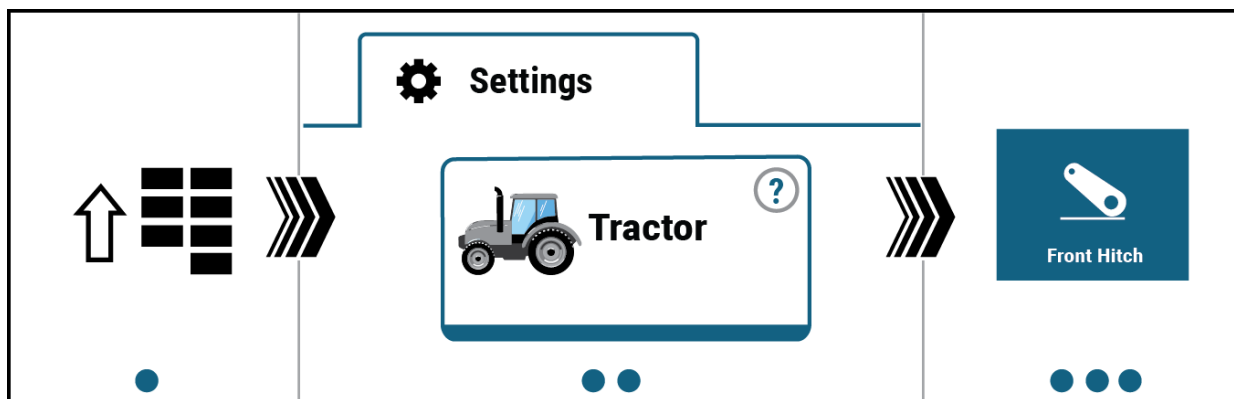

REMARQUE: Accéder à l'écran des paramètres d'affichage de l'attelage avant de l'afficheur.

Le système d'attelage avant ne fonctionne qu'en mode de commande de position et nécessite un distributeur auxiliaire avant ou arrière.

En mode de commande de position, l'attelage reproduit le mouvement de commande de position de l'attelage avant.

REMARQUE: La commande d'effort, le contrôle d'assiette dynamique et la commande de limite de patinage ne sont pas disponibles pour l'attelage avant.

Commande de position d'attelage (si équipé)

La commande de position de l'attelage permet de relever ou d'abaisser l'attelage avant pour sélectionner le point de consigne ou la profondeur de travail d'un outil.

Faire tourner la commande de position dans le sens horaire pour relever l'attelage.

Tourner la commande de position dans le sens antihoraire pour abaisser l'attelage.

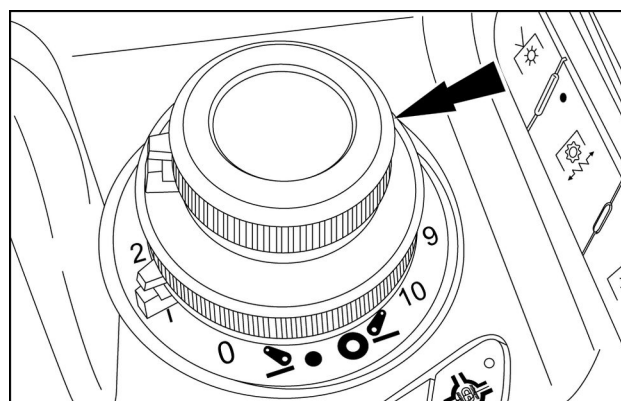

La commande est équipée d'un indicateur **(1)** et d'un marqueur **(2)**.

En mode de position, l'indicateur représente le point de consigne ou la profondeur de travail de l'attelage.

Le repère réglable agit en tant que référence pour le point de consigne. Utiliser le repère pour rétablir l'attelage au même point de consigne.

Le tableau de bord indique la position de l'attelage avant sous forme de pourcentage de la course, selon le modèle.

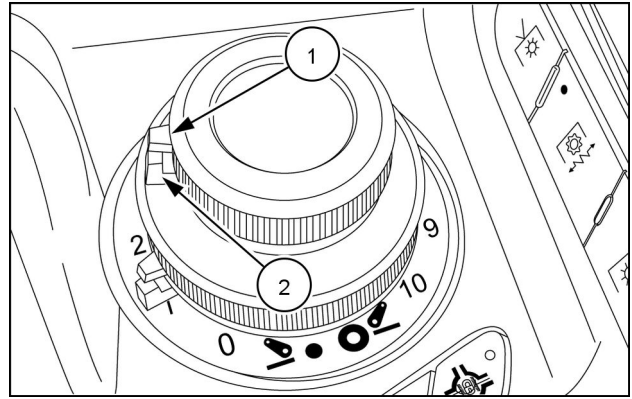

RAIL18TR01129AA 3

L'écran d'affichage de l'attelage indique :

- avec la ligne grise supérieure **(1)**, la limite supérieure sélectionnée (hors hauteur de travail) en pourcentage de la course de l'attelage,
- avec la ligne grise inférieure **(2)**, la profondeur maximale à laquelle l'outil peut être abaissé,
- avec la ligne bleue **(3)**, la position actuelle de l'attelage en pourcentage de la course étalonnée,
- avec la ligne verte **(4)**, la consigne actuelle ou le réglage de la profondeur de travail sélectionné avec la commande de position.

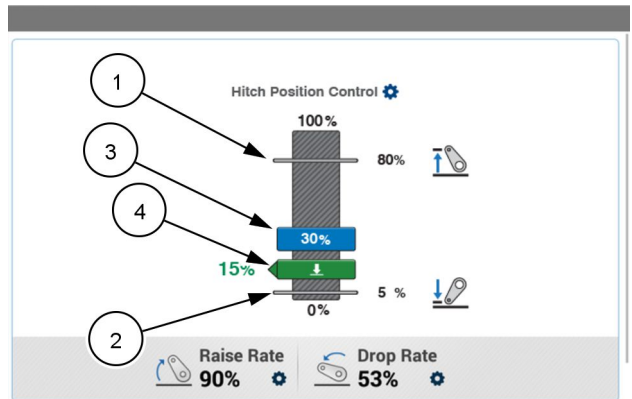

RAIL19TR02328PA 4

Boutons rapide pour l'attelage

Pour commander l'attelage avant, utiliser le deuxième bouton de fonction (1) avec les boutons de relèvement et d'abaissement rapides de l'attelage (2) sur le levier multifonctions.



Appuyer sur le bouton de relevage rapide de l'attelage, tout en maintenant le second bouton de fonction enfoncé, pour relever l'attelage avant jusqu'à sa limite supérieure (hauteur hors travail) au taux actuel de réglage du relevage.



Appuyer sur le bouton d'abaissement rapide de l'attelage, tout en maintenant le second bouton de fonction enfoncé, pour abaisser l'attelage avant jusqu'au point de consigne (profondeur de travail) au taux actuel de descente du relevage.

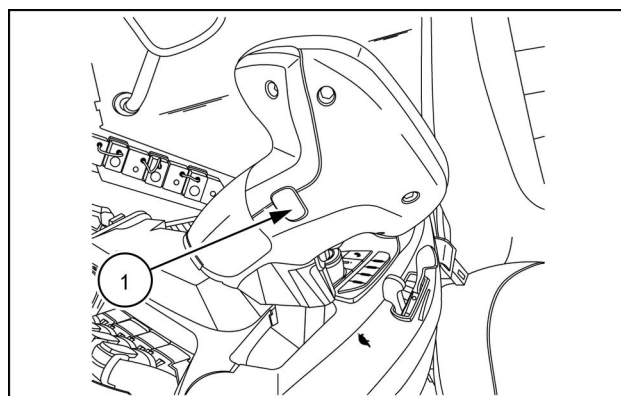

SVIL20TR02506AA 5

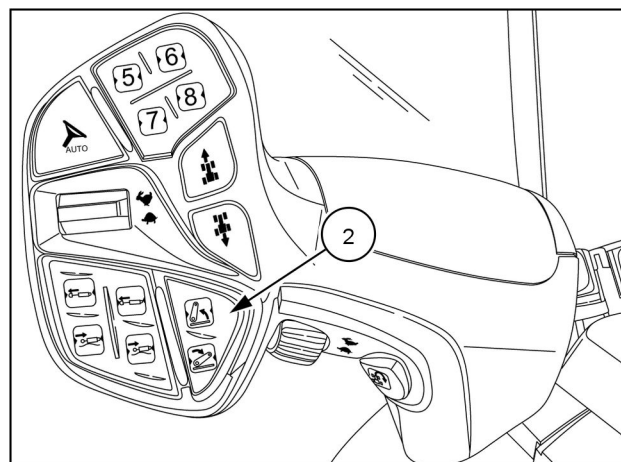

RAIL18TR00398BA 6

Utiliser les commandes d'encliquetage de l'attelage avant, situées sur le côté gauche de l'attelage avant, pour effectuer de petits réglages de la position de l'attelage. La plage de ralenti est délimitée par les paramètres de limite supérieure et inférieure. Les commandes de ralenti fonctionnent uniquement lorsque le tracteur est à l'arrêt.

Appuyer puis relâcher la commande d'abaissement ralenti pour abaisser l'attelage d'un petit incrément. Appuyer sur cette commande et la maintenir enfoncée pour abaisser l'attelage tant que la commande est enfoncée.

Appuyer puis relâcher la commande de relevage ralenti pour relever l'attelage d'un petit incrément. Appuyer sur cette commande et la maintenir enfoncée pour relever l'attelage tant que la commande est enfoncée.

REMARQUE: Si nécessaire, l'essieu avant peut être abaissé en libérant et en appuyant à nouveau sur la commande d'abaissement ralenti une fois que l'attelage a atteint sa hauteur minimum.

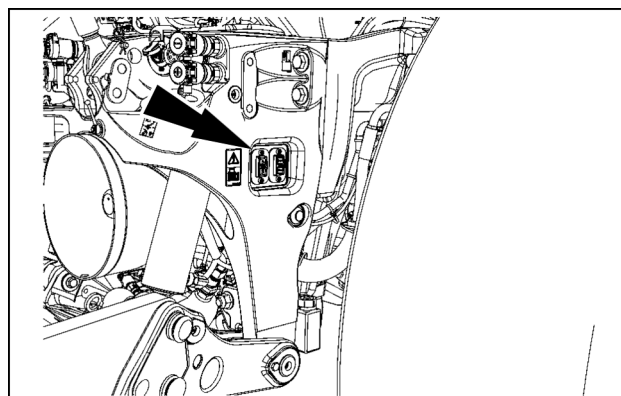

SVIL15TR02182AA 7

Les commandes du curseur à l'écran d'affichage de l'attelage avant indiquent les réglages actuels :

- pour la limite supérieure, la hauteur à laquelle l'attelage s'élèvera lorsqu'il est hors service,
- pour la limite inférieure, la profondeur maximale à laquelle l'attelage peut descendre pour cet outil,
- pour la vitesse d'élévation, la vitesse à laquelle l'attelage s'élèvera,
- pour le taux de chute, pour la vitesse à laquelle l'attelage chutera.

Les réglages peuvent être modifiés à l'aide des commandes de curseur sur l'écran ou des commandes de réglage de l'attelage sur le couvercle de l'accoudeur.

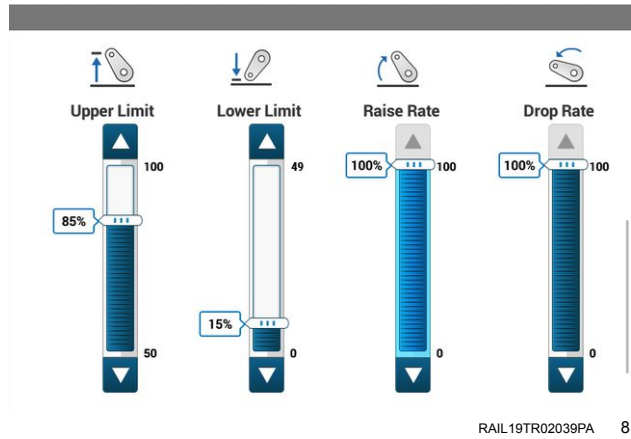

RAIL19TR02039PA 8

Commandes de réglage de l'attelage avant

Soulever le cache du compartiment d'accoudeur pour accéder aux commandes de réglage de l'attelage.

Appuyer sur le bouton de commande de réglage de l'attelage pour sélectionner l'attelage avant.

Faire tourner le bouton dans le sens horaire pour augmenter une valeur de réglage. Faire tourner le bouton dans le sens antihoraire pour diminuer une valeur de réglage.

Une page de paramètres s'affiche brièvement pour confirmer la modification chaque fois qu'une valeur est réglée.

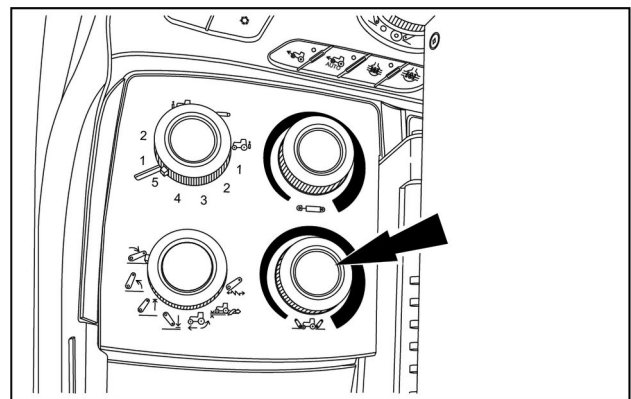

SVIL21TR00017AB 9

Faire tourner le bouton de commande de réglage de l'attelage sur l'icône pertinente pour le réglage. Puis utiliser la commande de réglage pour sélectionner une nouvelle valeur.



Vitesse d'abaissement de l'attelage. Le réglage de la vitesse d'abaissement modifie la vitesse avec laquelle l'attelage descend lors de l'abaissement. La plage disponible est de **0 – 100%**



Taux de relevage de l'attelage. Le réglage du taux de relevage modifie la vitesse avec laquelle l'attelage se relève. La plage disponible est de **0 – 100%**.



Limite supérieure de l'attelage. Le réglage de la limite supérieure définit la hauteur hors limite de l'attelage. La plage disponible est de **50 – 100%**.



Limite inférieure de l'attelage. La limite inférieure règle la profondeur maximale à laquelle l'outil peut être abaissé. La plage disponible est de **0 – 49%**.

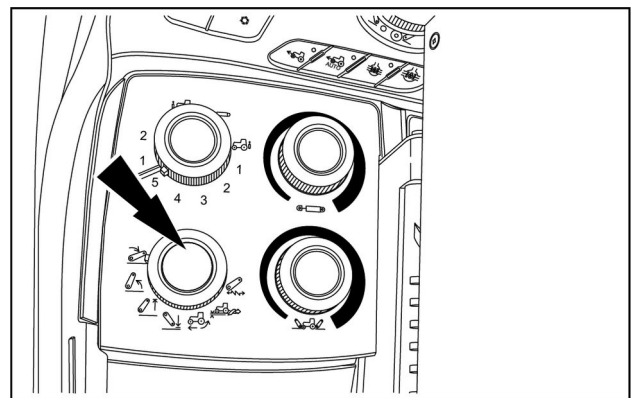

SVIL21TR00017AB 10

La fenêtre de rapport située sous le contenu de la commande de position indique :

- la vitesse actuelle de l'attelage,
- le taux actuel de réglage de l'abaissement.

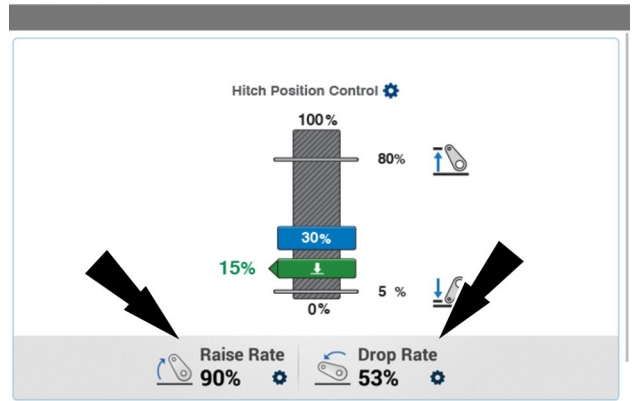

Réglage du mode de fonctionnement de l'attelage

Situé à l'avant de l'ensemble d'attelage, le levier sélecteur permet de faire fonctionner l'attelage avant en mode simple effet (1) ou en mode double effet (2).

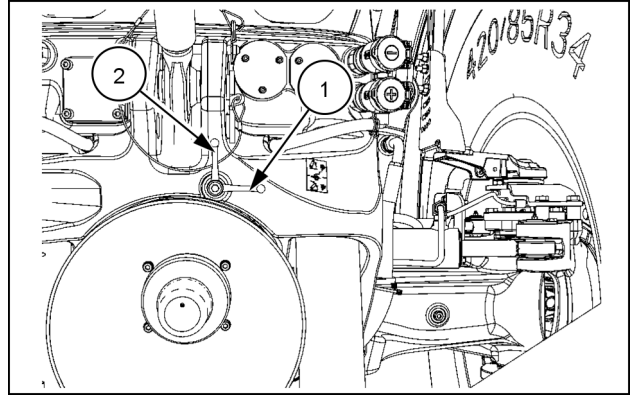

SVIL15TR02179AA 12

Levier à l'horizontale

Lorsque l'attelage avant fonctionne en mode simple effet, il monte par voie hydraulique mais descend sous le poids de l'outil.

Levier à la verticale

L'attelage avant fonctionne en mode double effet ; il monte et descend par voie hydraulique. Ce mode augmente la pénétration dans le sol pour les outils qui s'engagent dans des terrains durs ou en cas d'utilisation d'une lame de niveleuse montée à l'avant.

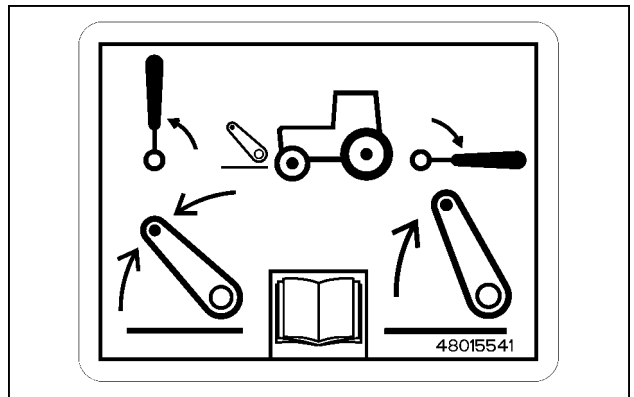

SVIL17TR00377AA 13

Mode flottant automatique (si équipé)

L'attelage avant utilise la fonction de flottement du distributeur auxiliaire avant ou arrière qui l'alimente afin d'offrir le mode de flottement automatique pour l'attelage avant.

Lorsque la fonction de flottement automatique est activée :

- l'attelage avant passe automatiquement en mode de flottement lorsqu'il est abaissé dans 2% les limites de sa consigne (profondeur de travail) avec le bouton d'abaissement rapide,
- l'attelage avant se déplace librement vers le haut et vers le bas (dans ses limites mécaniques) pour suivre le profil du sol.

La fonction de flottement automatique est activée/désactivée à l'aide de la commande de l'écran de réglage de l'attelage avant sur l'affichage.

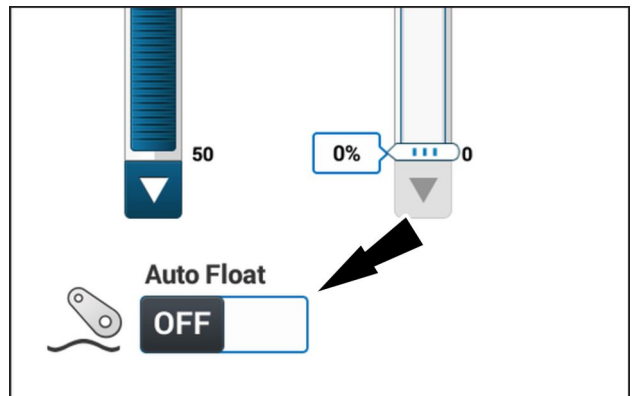

RAIL19TR02336PA 14

L'icône de flottement automatique s'affiche sur le tableau de bord lorsque le mode est activé.

La fonction de flottement automatique est désactivée lorsque le mode est désactivé à l'aide de la touche d'affichage ou si la position de l'attelage avant est réglée avec toute autre commande (autre que les touches relèvement et abaissement rapides).

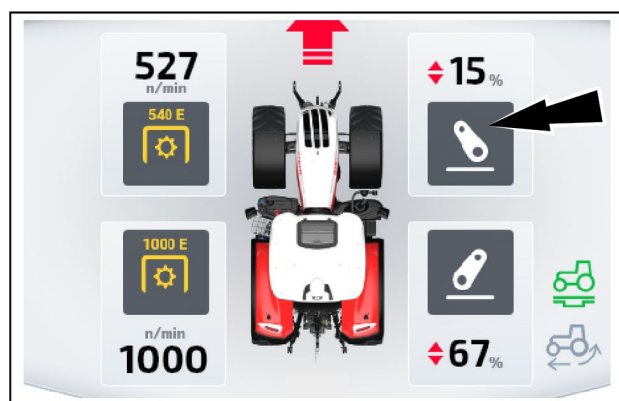

SVIL22TR02390PA 15

Déplacement sur route

⚠ AVERTISSEMENT

Pièces mobiles !

Toujours utiliser l'interrupteur principal hydraulique pour désactiver l'attelage et les commandes du distributeur auxiliaire avant un transport sur route.

Le non-respect de ces instructions pourrait entraîner des blessures graves, voire mortelles.

W1587A

Pour le transport sur route, relever toujours complètement l'attelage.

Verrouiller l'attelage et enlever les distributeurs pendant le transport sur route à l'aide du commutateur hydraulique principal situé sur la garniture.

⚠ AVERTISSEMENT

Mouvement inopiné de la machine !

Toujours utiliser les dispositifs de verrouillage de la machine pour éviter tout mouvement involontaire de la machine (montée ou remorquée) ou de ses éléments lors des déplacements sur route ou de l'entretien (dépliage, pivotement ou autre). Lire et suivre toutes les instructions du manuel fourni par le fabricant de la machine.

Le non-respect de ces instructions pourrait entraîner des blessures graves, voire mortelles.

W1789A

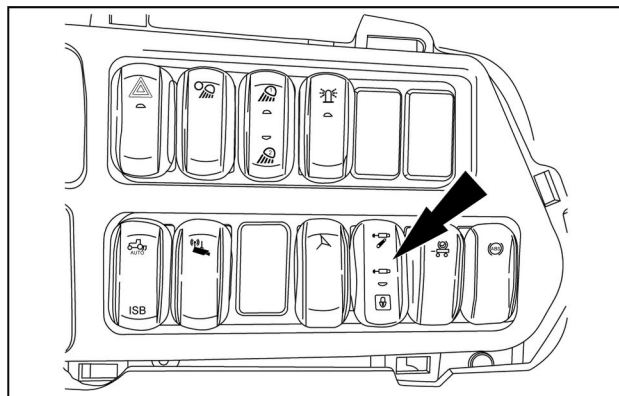

SVIL20TR01837AA 16

Interrupteur de commande hydraulique

▲ AVERTISSEMENT

Pièces mobiles !

Toujours utiliser l'interrupteur principal hydraulique pour désactiver l'attelage et les commandes du distributeur auxiliaire avant un transport sur route.

Le non-respect de ces instructions pourrait entraîner des blessures graves, voire mortelles.

W1587A

▲ AVERTISSEMENT

Risques liés à une mauvaise utilisation !

Utilisez toujours l'interrupteur principal hydraulique pour désactiver le relevage avant. Un réglage de taux de chute de 0 % n'est pas reconnu comme un mécanisme de blocage de sécurité.

Le non-respect de ces instructions pourrait entraîner des blessures graves, voire mortelles.

W1792A

▲ AVERTISSEMENT

Mouvement inopiné de la machine !

Toujours utiliser les dispositifs de verrouillage de la machine pour éviter tout mouvement involontaire de la machine (montée ou remorquée) ou de ses éléments lors des déplacements sur route ou de l'entretien (dépliage, pivotement ou autre). Lire et suivre toutes les instructions du manuel fourni par le fabricant de la machine.

Le non-respect de ces instructions pourrait entraîner des blessures graves, voire mortelles.

W1789A

▲ AVERTISSEMENT

Risques liés à une mauvaise utilisation !

Toujours utiliser le commutateur hydraulique principal pour désactiver l'attelage arrière. Un réglage de taux de chute de 0 % n'est pas reconnu comme un mécanisme de blocage de sécurité.

Le non-respect de ces instructions pourrait entraîner des blessures graves, voire mortelles.

W1603A

Pour les déplacements entre les champs ou sur l'auto-route, les commandes de l'attelage et du distributeur auxiliaire doivent toutes deux être désactivées.

Utiliser le commutateur hydraulique principal pour éviter tout mouvement involontaire d'outils montés sur l'attelage ou entraînés par un distributeur auxiliaire. Lorsqu'il est verrouillé, le commutateur désactive les commandes de l'attelage et des distributeurs auxiliaires et empêche l'opérateur d'abaisser l'outil par inadvertance.

REMARQUE: Si elle est activée, la commande anti-tanage de l'attelage reste active lorsque le blocage de conduite sur route est activé.

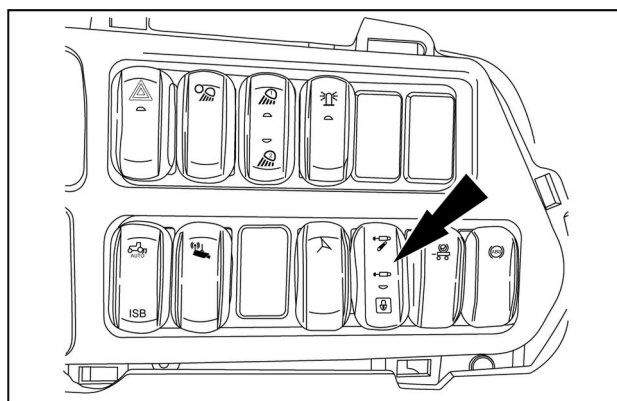

SVIL20TR01837AA 1



Appuyer sur la partie supérieure du commutateur pour débloquer et donc activer les commandes de l'attelage et celles des distributeurs auxiliaires.



Placer le commutateur en position centrale pour débloquer et donc activer les commandes des distributeurs auxiliaires, mais pas celles de l'attelage.



Appuyer sur la partie inférieure du commutateur pour bloquer les commandes de l'attelage et celles des distributeurs auxiliaires.

Un témoin vert s'éclaire sur le commutateur lorsque l'attelage ou l'attelage/les distributeurs auxiliaires sont débloqués.

Les lampes sur les boutons d'attelage arrière indiquent l'état de l'attelage : rouge lorsqu'il est verrouillé et vert lorsqu'il est déverrouillé.