

VESTRUM

TRATTORI
100 – 130 CV



VERSATILE COME IL VOSTRO LAVORO

Il nuovo VESTRUM: l'efficienza incontra il comfort

Grazie alle loro eccezionali capacità, i trattori compatti hanno guadagnato un'immensa popolarità tra le aziende agricole miste e di medie dimensioni, in quanto macchine da lavoro affidabili. In linea con questa richiesta, i trattori Case IH Vestrum sono stati appositamente progettati per soddisfare le diverse esigenze di queste aziende agricole, garantendo prestazioni e produttività ottimali.

69 dB(A)

di puro silenzio

5,9 m²

di superficie vetrata

UNA MACCHINA "PREMIUM" COMPATTA

L'ultima serie di modelli offre l'agilità di un trattore a quattro cilindri, ma con una cabina lussuosa e una tecnologia della trasmissione all'avanguardia che la distingue dal resto. Con l'introduzione della trasmissione powershift a otto stadi 24AV/24RM ActiveDrive 8, che include la funzione di cambio automatico, i modelli Vestrum propongono ora un'altra straordinaria opzione per la trasmissione oltre alla già apprezzatissima CVXDrive.

UN POSTO IDEALE DOVE LAVORARE

- Mettetevi comodi: vano portaoggetti refrigerato per tutte le versioni di cabina e qualità delle rifiniture migliorata
- Meglio ci vedete più fate: nuovo monitor touchscreen AFS Pro 700™ Plus con display da 12"

VERSATILITÀ E PRODUTTIVITÀ

- Potente motore a 4 cilindri Stage V fino a 130 CV nominali e 140 CV max
- Nuova configurazione dei distributori ausiliari: fino a 7 distributori ausiliari elettroidraulici

LA SCELTA EFFICIENTE

- Il punto di riferimento: con trasmissione a doppia frizione ActiveDrive 8 con funzioni automatiche intelligenti
- Efficienza assoluta: CVXDrive - Trasmissione a variazione continua ECO da 0-40 km/h

	Potenza nominale ECE R120 ¹⁾ a 2.200 giri/min (kW/hp(CV))	Potenza massima ECE R120 a 1.700 – 1.900 giri/min (kW/hp(CV))	Portata massima pompa (l/min)	Capacità di sollevamento max. (kg)	Passo (mm)
Vestrum 130	96 / 130	103 / 140	110	5.600	2.490
Vestrum 120	88 / 120	96 / 130			
Vestrum 110	81 / 110	88 / 120			
Vestrum 100	74 / 100	81 / 110			



140 cv

di potenza max.



PACCHETTI	04 - 05
CABINA	06 - 13
MOTORE, IDRAULICA, PTO.....	14 - 15
TRASMISSIONE	16 - 17
CARICATORI	18 - 19
AFS	20 - 23
SOLUZIONI DI ASSISTENZA	24 - 25
SPECIFICHE TECNICHE	26 - 27

CASE IH

ASPETTATEVI DI PIÙ, FATE DI PIÙ

Noi di Case IH sappiamo che ogni azienda agricola ha specifiche priorità. Ecco perché offriamo il versatile Vestrum, configurabile con due tipi di trasmissione, una gamma di opzioni idrauliche e tre diverse tipologie di tetti della cabina per soddisfare le vostre specifiche esigenze. A prescindere che il vostro focus sia sulle attività di trasporto, sull'efficienza del caricatore, sulla campicoltura o sulla foraggicoltura, abbiamo un Vestrum progettato apposta per voi.

MOTORE

NEF / 4 cilindri / 4.500 m³

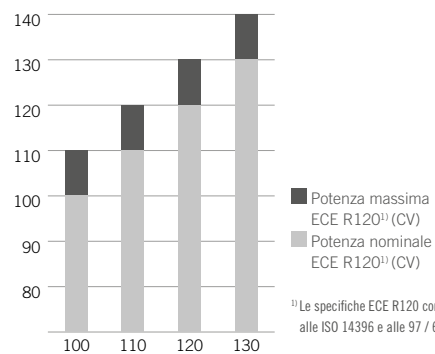



VESTRUM 100 - 130 CON ACTIVEDRIVE 8



TRASMISSIONE

Con ActiveDrive8 24x24 semi powershift
40 km/h ECO



PESO LORDO DEL VEICOLO (GVW)

fino a 8.800 kg



PNEUMATICI STANDARD

Anteriori: 320/85 R24
Posteriori: 460/85 R30



ASSALI

- Assale anteriore Classe 1.75 con o senza freni / con o senza sospensioni
- Assale posteriore standard

VESTRUM 100 - 130 CVXDRIVE



TRASMISSIONE

CVXDrive da 40 km/h ECO



PESO LORDO DEL VEICOLO (GVW)

fino a 8.800 kg



PNEUMATICI STANDARD

Anteriori: 320/85 R24
Posteriori: 460/85 R30



ASSALI

- Assale anteriore Classe 1.75 con o senza freni / con o senza sospensioni
- Assale posteriore standard

* con tetto standard

PROFESSIONAL



UNO STANDARD – TRE PACCHETTI

A voi la scelta

La vostra macchina, la vostra scelta di comfort. Scegliete tra i nostri pacchetti per adattare il vostro Vestrum alle vostre specifiche necessità: optate per il pacchetto Selection per le vostre esigenze essenziali, expandete le vostre capacità con il pacchetto Advanced o sfruttate tutto il potenziale della nostra serie Vestrum con il pacchetto Professional.

Gli allestimenti possono essere modificati da Case IH senza alcun preavviso. Per conoscere le configurazioni più recenti consultate il vostro Concessionario di zona.



**CONFIGURA
IL TUO VESTRUM QUI**

PROFESSIONAL

PER SFRUTTARE TUTTO IL POTENZIALE DEL TRATTORE.

VESTRUM CVXDRIVE

- Trasmissione CVXDrive ultra-performante
- Assale anteriore ammortizzato
- Sollevatore anteriore con sistema di gestione attacco
- Distributori ausiliari elettroidraulici e pompa idraulica da 110 l/min, PTO a 3 velocità
- Cabina con tetto ribassato e vetro panoramico oppure cabina a tetto alto con aria condizionata, sedile passeggero e sospensione
- Predisposizione sistema avanzato di controllo delle svolte a fine campo e guida automatica sul monitor AFS



ADVANCED

FUNZIONI AVANZATE PER LE OPERAZIONI GIORNALIERE.

VESTNUM CVXDRIVE

- Trasmissione CVXDrive ultra-performante
- Assale anteriore ammortizzato
- Sollevatore anteriore con sistema di gestione attacco a richiesta
- Distributori ausiliari elettroidraulici e pompa idraulica da 110 l/min, PTO a 3 velocità
- Cabina con tetto ribassato e vetro panoramico oppure cabina a tetto alto con aria condizionata, sedile passeggero e sospensione
- Sistema avanzato di controllo delle svolte a fine campo e guida automatica sul monitor AFS a richiesta
- Opzioni Isobus

VESTNUM CON ACTIVEDRIVE 8

- Trasmissione ActiveDrive 8 24x24 ad elevata produttività con doppia frizione
- Assale anteriore ammortizzato
- Sollevatore anteriore con sistema di gestione attacco a richiesta
- Distributori ausiliari elettroidraulici e pompa idraulica da 110 l/min, PTO a 3 velocità
- Cabina con tetto ribassato e vetro panoramico oppure cabina a tetto alto con aria condizionata, sedile passeggero e sospensione
- Sistema avanzato di controllo delle svolte a fine campo e guida automatica sul monitor AFS a richiesta
- Opzioni Isobus

SELECTION

SCELTA ESSENZIALE DI OPZIONI PER RISPONDERE ALLE ESIGENZE DEL CLIENTE.

VESTNUM CVXDRIVE

- Trasmissione CVXDrive ultra-performante
- Assale anteriore ammortizzato a richiesta
- Opzioni sollevatore anteriore
- Distributori ausiliari meccanici e pompa idraulica da 110 l/min, PTO a 3 velocità
- Tetto alto o ribassato con aria condizionata, sedile del passeggero e sospensione a richiesta

VESTNUM CON ACTIVEDRIVE 8

- Trasmissione ActiveDrive 8 24x24 ad elevata produttività con doppia frizione
- Assale anteriore ammortizzato a richiesta
- Opzioni sollevatore anteriore
- Distributori ausiliari meccanici e pompa idraulica da 80 l/min o 110 l/min, PTO a 3 velocità
- Tetto alto o ribassato con aria condizionata, sedile del passeggero e sospensione a richiesta



UN POSTO DI LAVORO VERAMENTE CONFORTEVOLE

Mettetevi comodi e godetevi il top delle prestazioni

MASSIMO COMFORT DI SERIE

Gli esperti di ergonomia di Case IH hanno messo tutte le funzioni operative a portata delle vostre dita indipendentemente dal livello di allestimento del trattore. I trattori Vestrum risultano semplici da controllare e agili da manovrare, oltre a essere equipaggiabili con comandi a joystick perfettamente integrati nella cabina.

QUALITÀ, DI GIORNO COME DI NOTTE

Un pacchetto luci a LED ad alta potenza, con un massimo di 18 fari da lavoro a LED, vi permette di lavorare al buio fornendo un'illuminazione completa a 360° senza zone d'ombra.

PICCOLI EXTRA – GRANDI MIGLIORAMENTI

Il supporto RAM del monitor con passacavo integrato e due prese USB consente di posizionare perfettamente i dispositivi mobili come i tablet nel campo visivo del conducente.

COMODAMENTE SEDUTI PER ESSERE PRODUTTIVI

Il nuovo sedile opzionale del Vestrum rivestito in pelle rossa, riscaldato e ventilato, vi mantiene freschi e riposati anche nei mesi più caldi.

SEMPRE ATTENTI

Il Vestrum offre un sistema di sospensione della cabina regolabile in cinque posizioni per un funzionamento sicuro e confortevole.

VANTAGGI

- Comfort superiore nel segmento dei trattori di gamma media a 4 cilindri
- Bracciolo Multicontroller
- Tre versioni di cabina: Cabina con tetto alto, cabina con tetto ribassato e cabina con tetto ribassato e pannello vetrato panoramico ad alta visibilità
- Cabina sospesa e assale anteriore sospeso
- Fino a 18 luci di lavoro a LED disponibili



RICCO DI FUNZIONI

Versatile quanto basta per tutte le esigenze della vostra azienda agricola

UNA CABINA STUDIATA FIN NEI MINIMI DETTAGLI

Il parabrezza ininterrotto con un'escursione del tergicristallo di 235° offre una visibilità eccezionale. A richiesta sono disponibili parabrezza e lunotto posteriore termici per un'efficace sbrinamento nelle mattine più gelide. Nelle giornate più calde invece potete ristorarvi con una bevanda fresca conservata nel vano refrigerato con coperchio posto davanti al volante.

FUNZIONI AUSILIARIE CHE FANNO LA DIFFERENZA

Le vostre aspettative sono elevate e in questo senso la cabina del Vestrum non delude affatto. Tutti i parametri principali possono essere impostati tramite il terminale AFS Pro 700™, mentre la radio digitale DAB+ con funzione vivavoce rende semplice effettuare le chiamate nel silenzio della cabina. Inoltre, una vasta scelta di opzioni come il climatizzatore automatico, gli specchietti retrovisori esterni regolabili elettricamente e una gamma di sedili comfort a sospensione pneumatica garantiscono un lavoro senza stress, anche durante le giornate più lunghe.

TUTTO SOTT'OCCHIO, TUTTO SOTTO CONTROLLO.

Il monitor delle prestazioni del trattore trova la sua collocazione intuitiva nel montante anteriore destro. Un display analogico fornisce informazioni sui livelli di carburante e sulla temperatura del liquido di raffreddamento, mentre due display digitali mostrano tutti i dati rilevanti su controllo della velocità, motore, PTO e parametri idraulici.

UN GENEROSO VANO REFRIGERATO OFFRE SPAZIO IN ABBONDANZA PER SPUNTINI E BEVANDE



TETTO CABINA STANDARD

La cabina con tetto alto standard può essere ordinata con o senza tettuccio ad alta visibilità regolabile. Il vantaggio di queste versioni è l'eccezionale visibilità che consentono attraverso il tetto e lo spazio al di sopra della testa. È disponibile anche un kit di luci a LED. Questo tetto è più alto di 10,5 cm rispetto al tetto basso standard.



A VOI LA SCELTA

Tetto cabina disponibile in tre versioni

DI BENE IN MEGLIO: NUOVO TETTO RIBASSATO CON PANNELLO PANORAMICO AD ALTA VISIBILITÀ

Il tetto ribassato con il pannello vetrato ad alta visibilità è una soluzione innovativa dei nostri ingegneri Case IH. Il tettuccio trasparente si fonde quasi senza soluzione di continuità con il parabrezza, mentre la vetrata continua assicura una visuale illimitata sugli accessori del caricatore frontale.



TETTO RIBASSATO STANDARD

Il profilo eccezionalmente basso del tetto ne fa la soluzione ideale per lavorare in edifici dal soffitto basso non adatti ad altri trattori. Con il tetto ribassato standard è possibile ordinare a richiesta un impianto di condizionamento aria manuale.



IL CENTRO DI CONTROLLO DEL VESTRUM™

Tutto sotto controllo. In ogni momento.

PRATICITÀ A PORTATA DI MANO

Per coloro che hanno avuto il piacere di utilizzare modelli Case IH più grandi come il Maxxum o il Puma, i comandi intuitivi non saranno una sorpresa. Tutti gli altri possono mettersi comodi e prepararsi per questa bella esperienza. Questi trattori sono stati sapientemente progettati da persone che hanno una profonda conoscenza dell'agricoltura e delle esigenze degli agricoltori. Dai comandi alla progettazione complessiva, ogni aspetto è stato attentamente considerato per fornire all'operatore un'esperienza all'insegna della fluidità e dell'efficienza. Quindi, a prescindere che siate esperti professionisti o semplici principianti, potete essere sicuri della qualità e della precisione dei trattori Vestrum.

UNA PROSPETTIVA OTTIMALE

Il monitor delle prestazioni del trattore si trova opportunamente collocato sul montante anteriore destro e, abbinato al monitor touchscreen AFS Pro 700™, Plus soffre una panoramica chiara e completa del Vestrum.

8



1 MONITOR AFS PRO 700™ PLUS TOUCHSCREEN

2 JOYSTICK AVANZATO CON FUNZIONE DI INVERSIONE

3 MULTICONTROLLER

4 POSSIBILITÀ DI AVERE FINO A 4 DISTRIBUTORI IDRAULICI AUSILIARI ELETTRONICI

5 STRUMENTAZIONE INTUITIVA (PANNELLO ICP)

6 INSERIMENTO/DISINSERIMENTO PTO ANTERIORE/POSTERIORE

7 IMPOSTAZIONI IDRAULICHE E DEI SOLLEVATORI

8 MONITOR DEL TRATTORE E DELLE PRESTAZIONI
SITUATO SUL MONTANTE ANTERIORE DESTRO



3

4

5

6

7

UN MOTORE COSTRUITO CON PASSIONE

Quando il know-how genera un vero valore aggiunto



I nostri ingegneri hanno trasformato in realtà il vostro desiderio: un trattore potente in un telaio compatto con bassi costi di gestione e prestazioni elevate anche nelle condizioni più difficili, il tutto nel pieno rispetto dell'ambiente.

LA POTENZA DOVE SERVE DI PIÙ

Il cuore del Vestrum è il suo innovativo motore NEF da 4,5 litri con tecnologia HI-eSCR 2 per la conformità allo Stage V. Anche se il rendimento massimo si ottiene a 1.900 giri/min, questo scattante motore produce la sua coppia massima a soli 1.300 giri/min., a tutto vantaggio dei consumi. A questo si aggiungono un'eccezionale riserva di coppia (48%) e un ampio range di potenza costante, che rendono facili da gestire anche le situazioni più impegnative.

PROTEGGERE IL PIANETA

Tutti i propulsori sono tutti emisionati Stage V grazie al sistema di post-trattamento HI-eSCR2, che non ha alcun impatto sulle prestazioni del motore. Il sistema è completamente automatico, non richiede l'intervento dell'operatore, così da potersi concentrare meglio sul lavoro in corso.

EFFICIENZA DI TEMPI E COSTI.

La manutenzione quotidiana è facilmente gestibile grazie al cofano che si apre come un blocco unico. Inoltre, gli intervalli di 600 ore riducono al minimo la manutenzione programmata dei trattori Vestrum.

PIÙ COMFORT, MENO MANUTENZIONE

Con una novità inedita nella sua classe di potenza, il Vestrum è equipaggiato con una ventola regolabile che per pulire il radiatore inverte il flusso d'aria. Dite addio ai surriscaldamenti a vantaggio della massima produttività.

CASE IH VESTRUM 130

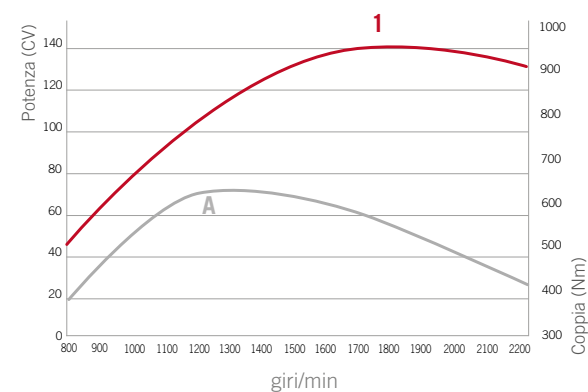

Curva 1: Potenza del Vestrum: 140 CV a 1800 giri/min

Curva A: Coppia del Vestrum: 630Nm a 1300 giri/min

EROGAZIONE DI POTENZA PERFETTAMENTE COMBINATA

Sotto pressione lavoriamo meglio

Noi di Case IH sappiamo che massimizzare il valore economico del vostro trattore è essenziale per il vostro successo come agricoltori. Per questo abbiamo dotato il Vestrum di un avanzato sistema idraulico e della PTO per una gamma più ampia di applicazioni.

DISTRIBUTORI AUSILIARI

Sui trattori Vestrum possono essere montati a richiesta fino a 4 distributori ausiliari posteriori elettroidraulici e fino a 3 distributori idraulici ausiliari ventrali. Inoltre in caso di attrezzi che richiedono una quantità significativa di portata idraulica, i modelli Vestrum possono essere utilizzati attacchi di utenza esterna.

POTENZA ESATTAMENTE DOVE E QUANDO SERVE

Per il vostro Vestrum potete specificare fino a tre regimi della PTO posteriore: 540/540E/1.000 o 540E/1.000/1.000E.

VANTAGGI

- PTO posteriore a 3 velocità
- PTO anteriore da 1000 giri/min con frizione PTO in bagno d'olio
- Funzione automatica della PTO anteriore e posteriore
- Funzione di avviamento dolce 'Soft Start' della PTO per proteggere i vostri attrezzi
- Funzionamento della PTO pienamente integrabile nel sistema di controllo delle svolte a fine campo HMC II (Headland Management Control II)



SINO A 4 DISTRIBUTORI
AUSILIARI POSTERIORI
ELETTROIDRAULICI

PRATICI COMANDI
ESTERNI SU ENTRAMBI
I LATI DEL TRATTORE
PER FACILITARE IL
COLLEGAMENTO DEGLI
ATTREZZI

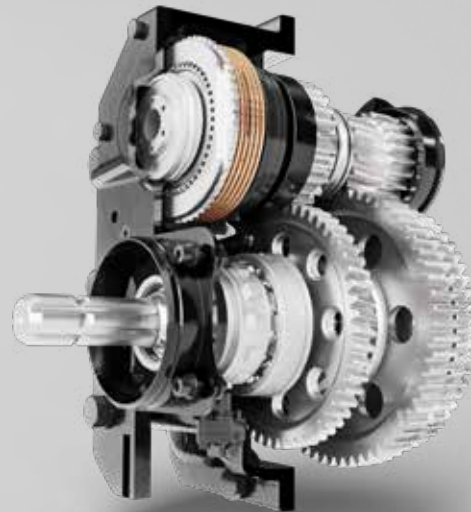

IL NUOVO PUNTO DI RIFERIMENTO

Con ActiveDrive 8: trasmissione semi-powershift a otto stadi



Case IH è consapevole del fatto che tutte le attività agricole sono diverse tra loro e che ciascuna richiede dai propri trattori caratteristiche specifiche. Per questo motivo la serie Vestrum, una delle più versatili tra le gamme di trattori di Case IH, è disponibile con due diverse tipologie di trasmissioni per soddisfare le tue specifiche esigenze.

CON ACTIVEDRIVE 8 – TECNOLOGIA LEADER A DOPPIA FRIZIONE

L'ActiveDrive 8 è una trasmissione a tre gamme con otto stadi powershift prodotta da Case IH, che fornisce un totale di 24 rapporti sia in marcia avanti che in retromarcia, per rispondere a tutte le esigenze di base.

La prima gamma (da 0 a 10,7 km/h) è progettata per i lavori che richiedono uno sforzo di traino elevato a bassa velocità.

La seconda gamma, quella principale di lavoro, copre quasi il 90% di tutti i requisiti applicativi sul seminativo, il prativo e con il caricatore frontale, consentendovi di lavorare a pieno carico, senza nessuna interruzione della coppia, da 4,3 a 18,1 km/h.

Per i trasferimenti su strada la trasmissione è progettata per partire nella terza gamma, con una funzione di salto marce per farvi passare velocemente in successione i rapporti powershift.

	Funzioni di serie	Funzioni automatiche a richiesta
Cambio gamma intelligente (Smart Range Shift)	●	●
Memoria inversore	●	●
Cambi marcia regolari (Smooth Shift)	●	●
Kick down tramite pedale		●
Funzioni automatiche		●
ActiveClutch II		●

CVXDRIVE

Trasmissione a variazione continua



**MAGGIORI
INFORMAZIONI
QUI**

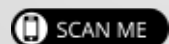

CON ACTIVEDRIVE 8
E CVXDRIVE



FACILE DA USARE
BASTA IMPOSTARE LA VELOCITÀ E IL
SISTEMA APM SI OCCUPA DEL RESTO

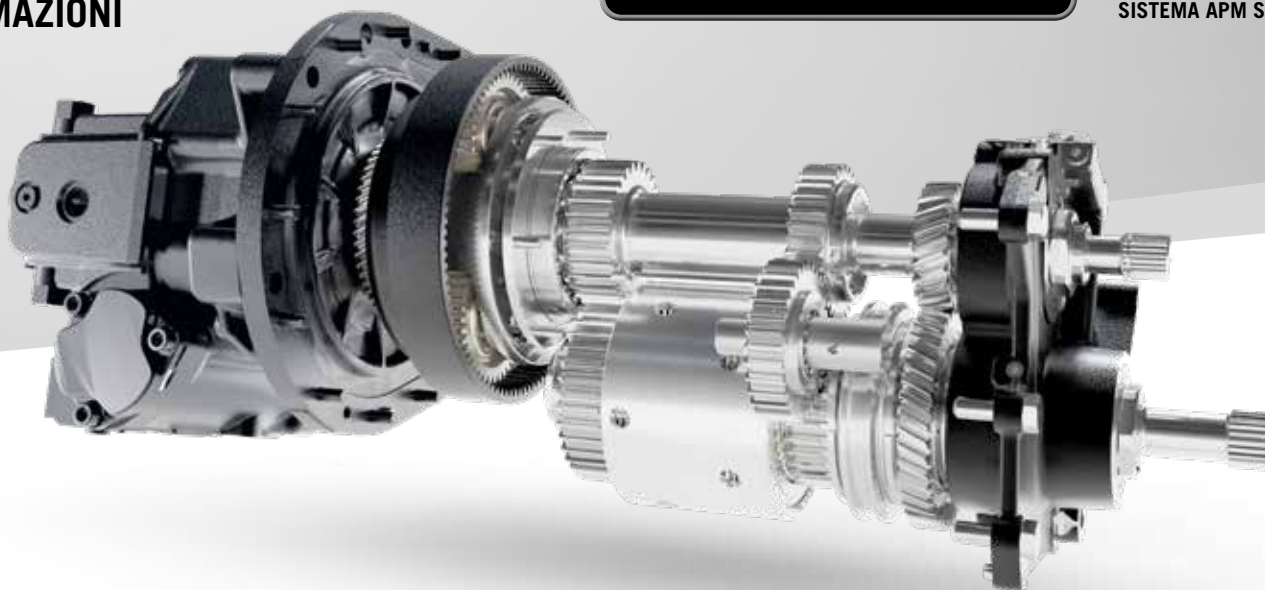

PRODUTTIVITÀ

Grazie al trasferimento ininterrotto della potenza a terra si ottiene la velocità esatta per qualsiasi operazione e la massima flessibilità durante il trasporto.

ACCELERATORE A MANO SDOPPIATO ECODRIVE

L'acceleratore a mano ECODRIVE consente all'operatore di preselezionare il regime minimo e massimo del motore, regolandolo in base al lavoro da svolgere. In questo modo si risparmia carburante.

NUOVA ESPERIENZA DI GUIDA CON PARAMETRI DELLA TRASMISSIONE PERSONALIZZATI

Gli ingegneri informatici di Case IH hanno migliorato le prestazioni e la guidabilità con nuove funzioni di comando della CVT caratterizzate da una maggiore fluidità e reattività, incrementando la disponibilità operativa sul campo.

Il guidatore può modificare le impostazioni in modo semplice e veloce tramite il monitor AFS Pro 700™ Plus.

- Accelerazione / decelerazione
- Velocità di inversione
- Comportamento del pedale dell'acceleratore

EFFICIENZA DEI CONSUMI GRAZIE ALL'APM, A PRESCINDERE DAL LAVORO

L'APM controlla automaticamente la velocità del trattore in base al regime del motore e al rapporto di trasmissione ottimali, al fine di massimizzare le prestazioni e ridurre i costi di esercizio. Il guidatore deve solo muovere il Multicontroller o premere il pedale dell'acceleratore, a tutto il resto provvede l'APM. Per un risparmio di carburante ancora maggiore, la velocità massima viene raggiunta a soli 1.650 giri/min, regime perfetto per i lavori di trasporto.

AMPLIATE LE VOSTRE CAPACITÀ

La nuova gamma di caricatori frontali Case IH L

Usufruite della massima precisione, rapidità di risposta e capacità di livello superiore – per una maneggevolezza eccezionale.

I trattori Vestrum sono disponibili già predisposti per il caricatore frontale e progettati per operare in sinergia con tre nuovi modelli di caricatori Case IH L: la gamma T, U ed A. Sono state sviluppate tre gamme con 13 modelli in totale in modo che possiate trovare l'abbinamento perfetto in base alle vostre esigenze individuali. A voi la scelta, e noi come sempre ci occupiamo del resto.

GAMME	T	U	A
SHOCK ELIMINATOR System®	Standard		
MACH System®	Standard		
FITLOCK 2+ System®	Standard		–
FITLOCK _M System®		–	Standard
MACH 2 System®	Standard		Optional
FAST-LOCK System®	Optional	Optional	–
AUTO-UNLOAD System®	Optional	–	–



MAGGIORI
INFORMAZIONI
QUI

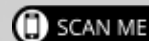

PROGETTAZIONE AVANZATA – MASSIMA RESA

LA GAMMA T

La serie di punta, ovvero la T, presenta specifiche 'premium' tra cui l'autolivellamento idraulico di serie per aumentare la capacità di sollevamento anche del 35%. Questo esclusivo sistema mantiene automaticamente l'angolo dell'attrezzo grazie a due cilindri di compensazione perfettamente integrati e costantemente collegati ai cilindri di bennaggio.

- 5 modelli disponibili
- Altezza massima di sollevamento da 3,85 fino a 4,05 m
- Capacità massima di sollevamento da 1.763 kg a 2.416 kg



VERSATILE E ROBUSTA

LA GAMMA U

La gamma U di caricatori frontali, robusta e dotata di autolivellamento meccanico, è ideale per il blocco e lo sblocco automatici.

- 7 modelli disponibili
- Altezza massima di sollevamento da 3,85 m fino a 4,05 m
- Capacità massima di sollevamento da 1.586 kg a 2.798 kg



LA BASE DEL SUCCESSO

LA GAMMA A

Questi efficienti caricatori sono dotati di autolivellamento meccanico di serie e di FITLOCK 2M System® per l'aggancio/sgancio rapido del caricatore. Per gestire una vasta gamma di attrezzi, i caricatori della serie A vengono offerti con una terza funzione idraulica.

- 1 modello disponibile
- Altezza massima di sollevamento 3,96 m
- Capacità massima di sollevamento 2.038 kg

DRITTI AL GUADAGNO CON I SISTEMI AFS™

I sistemi di agricoltura avanzata per il Precision Farming (AFS™) di Case IH sono all'avanguardia nel campo dell'agricoltura di precisione fin dal 1995 offrendo agli agricoltori la possibilità di controllare l'intero ciclo di produzione colturale.

Gli strumenti AFS™ di Case IH includono tutto ciò che serve per iniziare a massimizzare i vostri profitti: precisione ripetibile, riduzione delle sovrapposizioni tra le passate e abbattimento dei costi di gestione.

**MAGGIORI
INFORMAZIONI
QUI**



PRECISIONE PER OGNI ESIGENZA

Case IH offre un'ampia gamma di segnali di correzione, incluso l'innovativo RTK+, che raggiunge una precisione di 1,5 cm.

RTK+
1,5 cm



RETE TRADIZIONALE CON SINGOLA STAZIONE BASE RTK

Segnale degradato



Segnale bloccato

RETE RTK+ CASE IH AFS

RTK+ (Real Time Kinematic) è una tecnologia di punta che garantisce un segnale veloce e affidabile e la massima precisione in tutte le condizioni, indipendentemente dall'ubicazione del campo.



ISOBUS CLASSE II E III - CERTIFICATO AEF

L'ISOBUS consente la compatibilità e la connettività tra monitor, trattori e attrezzi, indipendentemente dalla marca. La funzionalità plug-and-play garantisce una maggiore flessibilità per la vostra flotta mista.

- Utilizzo intuitivo: Standardizza l'interfaccia utente sui diversi display e riduce i tempi necessari per la formazione
- Efficienza: Gli attrezzi possono controllare il trattore, in modo da aumentare l'efficienza e ridurre l'affaticamento dell'operatore
- Controllo avanzato: Controllo degli attrezzi su base GPS, controllo automatizzato delle sezioni, applicazione a dosaggio (rateo) variabile e mappatura delle applicazioni per analisi successive

GUIDA AUTOMATICA PRECISA E RIPETIBILE

Il sistema di controllo della guida automatica AccuGuide garantisce andane parallele passata dopo passata, anno dopo anno. Potete scegliere tra vari schemi di guida automatica tra cui campo, cerchio, curva, testata di campo, spirale e rettilineo e il trattore macchina seguirà la linea impostata con una precisione di 1,5 cm, migliorando la vostra performance agronomica.

- Meno "salti" e "sovrapposizioni" per semine, concimazioni e lavorazioni più precise
- Meno compattazione per rese più elevate
- Velocità sul campo più elevate per ridurre i tempi di lavoro
- Riduzione dello stress e dell'affaticamento dell'operatore



GUIDA A MANI LIBERE COMPLETAMENTE AUTOMATICA

La nostra tecnologia AFS AccuTurn Pro combina i processi di gestione della sequenza di svolta e di sterzata a fine campo. In fase di svolta a fine campo il raggio di sterzata, la velocità e il controllo dell'attrezzo vengono automatizzati e ottimizzati, con conseguente incremento dell'efficienza e del comfort.

- L'automazione ottimizza le svolte a fine campo e gli schemi planimetrici dei campi
- Migliora la ripetibilità e l'efficienza complessiva
- Riduce al minimo gli errori e l'affaticamento dell'operatore



SVOLTE AUTOMATICHE A FINE CAMPO

Il sistema di controllo delle svolte a fine campo HMC II (Headland Management Control II) è studiato per coadiuvare il conducente nelle manovre di svolta alle capezzagne. Ogni singolo passo della sequenza può essere programmato in funzione del tempo o della distanza percorsa. Inoltre è possibile impostare dei punti di attivazione per altre funzioni automatizzate, come la riduzione del regime del motore dopo il sollevamento dell'attrezzo.

- Automatizza i flussi di lavoro per ridurre l'affaticamento dell'operatore e aumentare la produttività
- Il sistema HMC II trasforma un'attività manuale ripetitiva in un processo automatizzato estremamente preciso



IL PROSSIMO LIVELLO DELLA FLESSIBILITÀ DIGITALE

Scoprite un nuovo modo di fare agricoltura!

AFS Connect è un sistema di gestione dell'azienda agricola che consente di accedere facilmente a dati aziendali importanti, ottimizzando le prestazioni e la produttività. È possibile accedervi da qualsiasi computer o dispositivo mobile con un account MyCaseIH gratuito.

ARCHIVIAZIONE DEI DATI

Archivate i vostri dati manualmente o automaticamente in una piattaforma cloud protetta, anno per anno, senza alcun rischio di perderli.

CONDIVISIONE DEI DATI CON PARTNER DI FIDUCIA

Condividete in modo sicuro i vostri dati con gli agronomi e inviate gli abbonamenti in modalità wireless ai vostri veicoli connessi.

CONDIVISIONE E BACK-UP DEI DATI DELLA FLOTTA

Condividete dati in tempo reale (mappe di copertura, tracciati di guida automatica A-B ecc.) tra veicoli Case IH sullo stesso campo per operazioni totalmente connesse.

Iniziate a creare un account MyCaseIH gratuito e utilizzate le stesse credenziali di accesso per accedere alle funzionalità di AFS Connect!

MyCASE IH



GESTITE I VOSTRI DATI

Archivate e condividete i dati in modo sicuro per facilitare l'amministrazione e ottenere prescrizioni personalizzate



Partner terzi:

Trasferimento dei dati wireless nelle due direzioni tra AFS Connect e fornitori esterni di fiducia (Trimble®, MyEasy Farm, Cropwise, CropScan Ag) per ottenere il massimo dai dati agronomici e indirizzare le decisioni gestionali quotidiane.

Soluzioni per le flotte miste:

I clienti di Case IH possono beneficiare di un'ampia offerta per la condivisione dati grazie alle partnership:

- DataConnect è una interfaccia "cloud-to-cloud", in partnership con CLAAS, 365FarmNet, John Deere e New Holland. I proprietari di flotte miste possono contare sulla facilità di scambio e gestione dei dati senza problemi di compatibilità.

- Visualizzate l'attività sul campo e generate mappe di copertura con più livelli di dati agronomici

- Inviare tracciati di guida automatica, confini e prescrizioni alle macchine da remoto



APP AFS CONNECT FARM

Visualizzate e monitorate le informazioni su macchine e campi in un'unica piattaforma, tutto sul vostro dispositivo mobile o tablet.



GESTITE LA VOSTRA AZIENDA AGRICOLA

Organizzate facilmente i vostri campi, applicazioni e dati agronomici per ottenere informazioni più dettagliate



GESTITE LA VOSTRA FLOTTA

Massimizzate le funzionalità di tracciamento necessarie per sfruttare al meglio il vostro tempo

- Mappa panoramica in tempo reale delle vostre macchine connesse
- Accesso ai valori prestazionali dettagliati delle vostre macchine e creazione di rapporti relativi a 7 giorni
- Configurazione di notifiche (velocità del veicolo, livello di carburante ecc.) e ricezione delle notifiche tramite web o messaggi di testo





RICAMBI E ASSISTENZA

Soluzioni per la vostra azienda agricola

La nostra rete di concessionari altamente professionali è supportata da team Case IH di zona, avanzate attrezzature e strumentazioni speciali di Case IH, servizi di formazione, di ricambistica e di logistica ai vertici della categoria. Tutto ciò che vi serve per un'assistenza post-vendita completa, professionale e puntuale a garanzia della vostra piena operatività.

GENUINEPARTS

LA SCELTA IDEALE

La nostra ampia gamma di ricambi originali di alta qualità può contribuire a mantenere il pieno potenziale della vostra macchina, stagione dopo stagione, garantendo prestazioni eccellenti, massima produttività ed elevato valore residuo.

REMANPARTS

PARTI RICONDIZIONATE

Tecnologie all'avanguardia, utensili e apparecchiature su misura, severi test di qualità ci consentono di rigenerare i componenti essenziali della vostra macchina secondo gli standard più elevati, garantendo le stesse prestazioni dei componenti nuovi.

LINEA ACCESSORI

SOLUZIONI PER LE AZIENDE

I nostri ingegneri mettono inoltre a punto soluzioni per rispondere a ogni vostra specifica esigenza, sotto forma di kit e studiate per contribuire a migliorare l'efficienza della vostra attività.

Il vostro concessionario Case IH offre una serie di strumenti, minuteria e accessori a marchio partner messi a disposizione da fornitori selezionati.



GARANZIA SAFEGUARD

TUTELA DEL PROPRIO INVESTIMENTO

Il programma di estensione della garanzia di Case IH che offre la stessa copertura standard del primo anno. LA GARANZIA SAFEGUARD vi consente di proteggere il vostro investimento dall'esposizione al rischio di costi di riparazione imprevisti, nonché di lavorare in tutta tranquillità, tenere sotto controllo i costi operativi e, allo stesso tempo, aumentare il valore di rivendita della macchina.

MAXSERVICE

24 ORE SU 24. DOVUNQUE VOI SIATE.

L'assistenza Case IH opera 24 ore su 24 in alta stagione, in stretta collaborazione con la rete dei concessionari, per ridurre al minimo i fermi macchina a cui potreste andare incontro. Il vostro concessionario, insieme al team di Case IH Ricambi e assistenza, ha come obiettivo principale quello di farvi tornare al lavoro il più rapidamente possibile. La soluzione può arrivare attraverso la spedizione prioritaria delle parti necessarie (24 ore su 24, 7 giorni su 7), l'assistenza sul campo da parte di tecnici Case IH o con macchine di cortesia ove applicabile.



UNA SOLUZIONE FINANZIARIA IDEALE PER OGNI INVESTIMENTO

CNH Industrial Capital è la società finanziaria di Case IH. I nostri dipendenti sono professionisti finanziari qualificati che vantano molti anni di esperienza nel campo dell'agricoltura. Oltre a conoscere a fondo il mercato e i prodotti Case IH comprendiamo anche ogni vostra singola esigenza operativa. Ecco perché siamo sempre in grado di offrirvi una soluzione finanziaria adatta ai vostri nuovi investimenti, concepita specificamente per le vostre esigenze operative. Il nostro obiettivo più importante è migliorare la redditività dei vostri investimenti!

* chiedete al vostro Concessionario la disponibilità, i termini e le condizioni della Garanzia Safeguard per la vostra nuova macchina Case IH.

MODELLI	VESTRUM 100 CON ACTIVE DRIVE 8 E CVXDRIVE	VESTRUM 110 CON ACTIVE DRIVE 8 E CVXDRIVE	VESTRUM 120 CON ACTIVE DRIVE 8 E CVXDRIVE	VESTRUM 130 CON ACTIVE DRIVE 8 E CVXDRIVE
MOTORE	FPT			
Numero di cilindri / cilindrata (cm ³)	4 / 4.485			
Tipo / Livello emissioni motore	Diesel Common Rail, turbocompressore e sistema di trattamento dei gas di scarico di tipo "solo Hi-eSCR2" / EU Stage V			
Potenza massima ECE R120 ¹⁾ (kW/hp(CV))	81 / 110	88 / 120	96 / 130	103 / 140
... al regime motore (giri/min)	1.700 - 1.900			
Potenza nominale ECE R120 ¹⁾ (kW/hp(CV))	74 / 100	81 / 110	88 / 120	96 / 130
... al regime motore (giri/min)	2.200			
Coppia massima (Nm a 1.300 giri/min)	520	551	610	630
Capacità serbatoio, gasolio / soluzione di urea (litri)	180 / 19			
TRASMISSIONE				
CVXDrive - Trasmissione a variazione continua 40 km/h ECO	●			
Con ActiveDrive 8 - Powershift a 8 stadi 24x24 40 km/h ECO	○			
Con ActiveDrive 8 - Powershift a 8 stadi 48x48 con superriduttore 40 km/h ECO	○			
Powershuttle	●			
Tipo di bloccaggio differenziale posteriore	Multidisco in bagno d'olio con sistema di gestione			
Freni di servizio	Ad azionamento idraulico, multidischo in bagno d'olio, autoregistranti			
PTO				
Tipo	Selezionabile con innesto elettroidraulico progressivo. Funzione di gestione automatica della PTO a richiesta			
Regimi standard (optional)	540 / 540E / 1.000 (540E / 1.000 / 1.000E or 540 / 1.000), tutti con sincronizzazione al cambio opzionale			
... al regime motore [giri/min]	1.969 / 1.546 / 1.893 (1.546 / 1.893 / 1.621 o 1.938 / 1.926)			
Tipo di albero standard (optional)	1 3/8" a 21 scanalature (1 3/8" a 6 scanalature)			
SOLLEVATORE/PTO ANTERIORE				
PTO anteriore con regime di 1.000 giri/min a 1.920 giri/min del motore	○			
Capacità max. di sollevamento del sollevatore anteriore (kg)	2.300			
DOPPIA TRAZIONE E STERZO (ORGANI DI TRASMISSIONE)				
Tipo	Ad azionamento elettroidraulico con sistema di gestione automatica, bloccaggio differenziale di serie			
Assale anteriore ammortizzato	○			
Raggio di sterzata min. ³⁾ con carreggiata di 1.830mm (m)	4,5			
IMPIANTO IDRAULICO				
Tipo di impianto	Pompa a portata variabile con compensazione di pressione e portata			
Portata max pompa (l/min) / Pressione sistema (bar)	110 / 200			
Tipo di controllo	Controllo elettronico dello sforzo (EHC) con sistema di controllo dinamico del sollevatore			
Capacità max. di sollevamento / OCSE per tutta la corsa a 610 mm (kg)	5.600 / 4.200			
Numero max. di distributori idraulici ausiliari posteriori / ventrali	4, di cui 2 meccanici di serie più 1 o 2 meccanici o 1 o 2 elettrici, utenza esterna (power beyond) / 3 elettrici			
Categoria dell'attacco	Cat II / III N			
PESI E DIMENSIONI ³⁾				
Peso approssimativo in ordine di marcia / Peso totale consentito (kg)	5.500 / 8.800			
A: Lunghezza max. con bracci inferiori anteriori e posteriori abbassati [mm]	4.784			
B: Altezza massima (tetto standard / tetto ribassato / tetto ribassato con pannello panoramico ad alta visibilità) [mm]	2.835 / 2.690 / 2.715			
C: Larghezza totale tra i parafranghi posteriori con estensione [mm]	2.228			
D: Passo [mm]	2.490			
E: Distanza dal centro assale posteriore al tetto cabina (tetto standard / tetto ribassato / tetto ribassato con pannello panoramico ad alta visibilità) [mm]	2.100 / 1.955 / 1.980			
F: Carreggiata anteriore / posteriore (mm)	1.446 - 2.154 / 1.530 - 2.154			
PNEUMATICI STANDARD ²⁾				
Anteriori	440/65 R28			
Posteriori	540/65 R38			

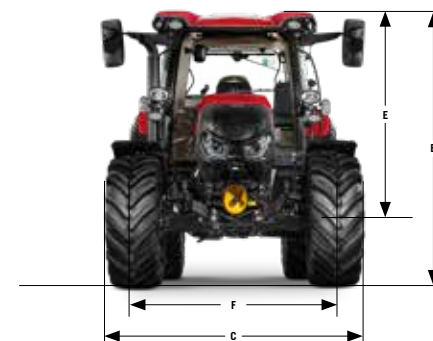
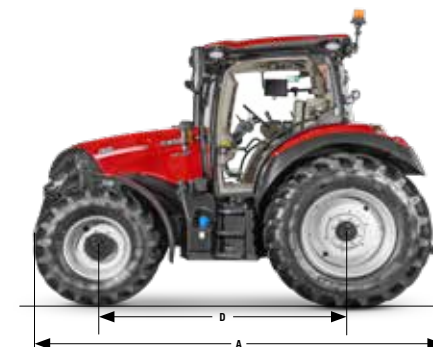

* con tetto standard



● Standard ○ Optional - Non disponibile

¹⁾ Le specifiche ECE R120 corrispondono alle ISO 14396 e alle 97/68 / CE ²⁾ con pneumatici standard ³⁾ altri pneumatici su richiesta

MODELLI	GAMMA T					GAMMA U							GAMMA A
	VESTRUM CVXDRIVE 100 -130	VESTRUM CVXDRIVE 100 -130	VESTRUM CVXDRIVE 100 -130	VESTRUM CVXDRIVE 100 -130	VESTRUM CVXDRIVE 100 -130	VESTRUM CVXDrive 100 - 130 L3915U	VESTRUM CVXDrive 100 - 130 L3916U	VESTRUM CVXDrive 100 - 130 L3920U	VESTRUM CVXDrive 100 - 130 L4015U	VESTRUM CVXDrive 100 - 130 L4018U	VESTRUM CVXDrive 100 - 130 L4022U	VESTRUM CVXDrive 100 - 130 L4022U	VESTRUM CVXDRIVE 100 - 130 L4017A
Tipo di autolivellamento	Autolivellamento idraulico	Autolivellamento idraulico	Autolivellamento idraulico	Autolivellamento idraulico	Autolivellamento idraulico	Non autolivellante	Autolivellamento meccanico	Autolivellamento meccanico	Non autolivellante	Autolivellamento meccanico	Autolivellamento meccanico	Autolivellamento meccanico	Autolivellamento meccanico
Pressione di esercizio del caricatore [bar]	200	200	200	200	200	200	200	200	200	200	200	200	200
ALTEZZE DI SOLLEVAMENTO													
A: Max. altezza di sollevamento allo snodo attrezzo ¹⁾ [mm]	3.848	3.848	3.945	3.945	4.053	3.848	3.848	3.848	3.945	3.945	3.945	4.050	3.962
B: Max. altezza di sollevamento sotto la benna orizzontale ¹⁾ [mm]	3.566	3.566	3.663	3.663	3.771	3.566	3.566	3.566	3.663	3.663	3.663	3.768	3.680
C1: Altezza sotto la benna scaricata all'angolo massimo di scarico [mm]	2.960	2.960	3.057	3.057	3.165	2.960	2.960	2.960	3.057	3.057	3.057	3.162	3.074
D1: Sbraccio massimo all'altezza di sollevamento / pneumatici (benna in posizione di scarico a 45°) [mm]	1.044	1.044	988	988	906	1.045	1.045	1.045	988	988	988	910	908
ANGOLI DI LAVORO													
E: Angolo massimo di scarico ¹⁾ [°]	56	56	56	56	56	56	56	56	56	56	56	56	56
F: Sbraccio con benna a terra ¹⁾ [mm]	2.448	2.448	2.595	2.595	2.724	2.448	2.448	2.448	2.595	2.595	2.595	2.724	2.578
G: Angolo massimo di richiamo ¹⁾ a livello del terreno [°]	51	51	52	52	52	51	51	51	52	52	52	52	50
PROFONDITÀ DI LAVORO													
H: Profondità di lavoro ¹⁾ [°]	237	237	277	277	303	237	237	237	277	277	277	277	192
CAPACITÀ DI SOLLEVAMENTO													
Capacità di sollevamento alla max. altezza - allo snodo attrezzo *	1.763	2.114	2.055	2.416	2.339	1.586	2.019	2.482	1.552	2.390	2.798	2.346	2.038
Capacità di sollevamento a un'altezza di 1,5 m - allo snodo attrezzo *	2.007	2.388	2.286	2.673	2.548	1.868	1.922	2.291	1.793	2.183	2.565	2.085	2.130
Forza di strappo allo snodo attrezzo *	2.209	2.626	2.487	2.906	2.733	1.969	1.955	2.329	1.878	2.211	2.597	2.107	2.127
TEMPI DI CICLO													
Tempo di sollevamento [s.]	4,7	5,4	5,4	6,2	6,2	5,4	4,7	5,4	5,4	5,4	6,2	5,4	5,0
Tempo di abbassamento [s.]	2,9	3,2	3,2	4,0	4,0	3,2	2,9	3,2	3,2	3,2	4,0	3,2	3,4
Tempo di scarico della benna dalla posizione di richiamo alla massima altezza [secondi]	1,9	2,7	2,7	2,7	2,7	1,3	0,8	0,9	1,3	0,8	0,9	0,7	1,7
Tempo di richiamo della benna a livello del suolo [s.]	1,9	1,9	1,9	2,5	2,5	2,0	1,1	1,3	2,0	1,1	1,3	1,1	2,3
FUNZIONI													
Telaio predisposto per il caricatore ²⁾	●	●	●	●	●	●	●	●	●	●	●	●	●
3ª funzione idraulica	●	●	●	●	●	●	●	●	●	●	●	●	●
MACH 2® (per accoppiamento attrezzo alla 3ª funzione)	●	●	●	●	●	●	●	●	●	●	●	●	○
4ª funzione idraulica	○	○	○	○	○	○	○	○	○	○	○	○	-
MACH 2® (per accoppiamento attrezzo alla 4ª funzione)	○	○	○	○	○	○	○	○	○	○	○	○	-
SHOCK ELIMINATOR® System	●	●	●	●	●	●	●	●	●	●	●	●	●
Interruttore elettrico On / Off Shock Eliminator	○	○	○	○	○	○	○	○	○	○	○	○	○
MACH System®	●	●	●	●	●	●	●	●	●	●	●	●	●
FITLOCK2+ System®	●	●	●	●	●	●	●	●	●	●	●	●	-
PORTA ATTREZZI EURO QUICK ATTACH	●	●	●	●	●	●	●	●	●	●	●	●	●
PORTA ATTREZZI MX QUICK ATTACH	○	○	○	○	○	○	○	○	○	○	○	○	○
ALTRE OPZIONI DI ATTACCO RAPIDO: MX – EURO, EURO – SMS, MX – FAUCHEUX WHITE, EURO – TENIAS, EURO – SIGMA 4	○	○	○	○	○	○	○	○	○	○	○	○	-
FAST-LOCK System® (per EURO o MX QUICK ATTACH)	○	○	○	○	○	○	○	○	○	○	○	○	-
AUTO-UNLOAD System®	○	○	○	○	○	-	-	-	-	-	-	-	-
PCH SYSTEM® - Sistema di autolivellamento idraulico	●	●	●	●	●	-	-	-	-	-	-	-	-
Sistema di autolivellamento meccanico (MSL)	-	-	-	-	-	-	●	●	-	●	●	●	●
CONFIGURAZIONE													
Modello utilizzato per la raccolta dati	Vestrum 120 CVX	Vestrum 120 CVX	Vestrum 120 CVX	Vestrum 120 CVX	Vestrum 120 CVX	Vestrum 120 CVX	Vestrum 120 CVX	Vestrum 120 CVX	Vestrum 120 CVX	Vestrum 120 CVX	Vestrum 120 CVX	Vestrum 120 CVX	Vestrum 120 CVX
Pneumatici anteriori	340 / 85 R28	340 / 85 R28	340 / 85 R28	340 / 85 R28	340/85 R28	340 / 85 R28	340 / 85 R28	340 / 85 R28	340 / 85 R28	340/85 R28	340 / 85 R28	340 / 85 R28	340 / 85 R28
Pneumatici posteriori	420 / 84 R38	420 / 84 R38	420 / 84 R38	420 / 85 R38	420/85 R38	420 / 85 R38	420 / 85 R38	420 / 85 R38	420 / 85 R38	420/85 R38	420 / 85 R38	420 / 85 R38	420 / 85 R38
Contrappeso richiesto per la conformità alla norma europea EN 12525	745	1.153	1.146	1.576	1.528	582	659	1.056	578	1.035	1.010	1.459	976



caseih.com



Numero verde: 00 800 22 73 44 00

La sicurezza innanzitutto! Consultare sempre il manuale di istruzioni prima di utilizzare qualsiasi attrezzatura. Verificare il corretto funzionamento della macchina stessa e di tutti i comandi. Vi raccomandiamo inoltre di prestare particolare attenzione ai simboli e alle avvertenze e di utilizzare tutti i dispositivi di sicurezza atti a garantire la vostra incolumità personale. Questa brochure è destinata alla diffusione internazionale. Gli allestimenti di serie, le dotazioni optional e la disponibilità dei singoli modelli possono variare a seconda dei diversi paesi. Case IH si riserva il diritto di apportare eventuali modifiche costruttive e tecniche in qualsiasi momento senza preavviso e senza alcun obbligo di estendere tali modifiche alle macchine già vendute. All'epoca della stampa di questa brochure, tutte le caratteristiche tecniche, le descrizioni e le illustrazioni sono da ritenersi nei limiti del possibile corrette, fermo restando che le medesime sono suscettibili di variazioni senza alcun preavviso. In alcuni casi, le immagini contenute all'interno di questa brochure illustrano le dotazioni optional; in altri casi illustrano gli allestimenti di base o solo parte di essi. Case IH raccomanda **AKCELA** i lubrificanti.

CASE IH