

# Gamme T5 Electro Command

T5.100 | T5.110 | T5.120









# Le tout nouveau tracteur pour les agriculteurs du futur.

Le nouveau T5 Electro Command™ a redéfini l'excellence pour les exploitations de polyculture élevage. Ce tracteur est le fruit d'une large consultation auprès de nos clients. Vous pouvez le choisir avec la certitude qu'il répond à vos besoins.



## T5 Electro Command™. Construit en gardant la polyvalence à l'esprit.

New Holland sait que le T5 Electro Command™ sera utilisé pour de nombreuses applications et l'a donc créé pour offrir une polyvalence maximale. Parfaitement à l'aise au champ, sur la route ou dans la cour de la ferme, le nouveau T5 Electro Command™ s'adapte sans effort au transport, aux travaux à la prise de force, au chargeur frontal et même aux activités de collectivités comme l'entretien des espaces verts. La transmission Electro Command™ vous permet d'adapter la vitesse d'avancement avec facilité et précision. Disposant d'une gamme complète de régimes de prise de force, d'un toit de cabine vitré et de relevages avant et arrière, c'est le partenaire idéal de votre exploitation agricole.

Electro Command modèle	Puissance nominale ch	Empattement mm	Poids kg
T5.100	101	2 380	4 550
T5.110	110	2 380	4 550
T5.120	117	2 380	4 550



## Gamme T5 Electro Command™ : 3 modèles pour de nombreuses applications

Les trois modèles de la nouvelle gamme T5 Electro Command™ ont été conçus pour assurer une parfaite segmentation de la puissance sur toute la gamme, du T5.100 offrant 101 ch au T5.120 développant 117 ch. Le T5 Electro Command™ a du punch et une agilité exceptionnelle grâce à un gabarit compact et un rapport poids puissance exceptionnel.

## Le parfait pack d'équipements pour vos activités

Le nouveau T5 Electro Command est disponible en version Smart pour les clients recherchant un tracteur simple mais disposant de toutes les caractéristiques nécessaires pour leurs besoins du quotidien ou en version Deluxe pour les clients recherchant un tracteur plus haut de gamme pour booster leur productivité.

# Nouveau T5 Electro Command™ la polyvalence comme une évidence.

Le nouveau T5 Electro Command™ offre un nouveau départ aux polyculteurs éleveurs. Le style New Holland, déjà présent sur les T6 et T7, s'exprime désormais sur le T5 Electro Command™. Avec ses phares en œil de chat et à LED, signes distinctifs de New Holland, et ses ouïes agressives dans le capot, le T5 Electro Command™ est éblouissant. Grâce à sa petite taille et à son haut rapport poids/puissance, le T5 Electro Command™ se faufile partout et effectue tous les travaux de la ferme.

**Rendement excellent.** Compact, le T5 Electro Command™ répond à la dernière norme antipollution Phase V. C'est le résultat de la technologie SCR ECOBlue™ 2.0 du moteur F5 de FPT Industrial de 3,6 litres. Cette technologie augmente la productivité et la performance grâce à 5 % de couple en plus.

**Polyvalence exceptionnelle.** Le chargeur frontal à brancard large offre une plus grande stabilité, même en travaillant avec des charges lourdes. Le mono levier en cabine est doté de commandes de transmission qui permettent de changer de vitesse sans effort. Les modèles avec ou sans suspension de cabine Comfort Ride™ ont tous les deux la même hauteur totale de 2,7 m seulement. Respect du gabarit compact et confort ultime vont bien de pair.

**Augmentation de la productivité.** Le nouveau pack d'éclairage à LED permet de voir la nuit comme en plein jour pour travailler à toute heure avec le même niveau de confort. Équipé du grand IntelliView™ IV, le tout nouveau pack EZ-Pilot™ PRO vous offre, sur un seul écran, l'excellence en matière de guidage assisté.

**Confort absolu.** Sur la gamme T5 Electro Command™, vous bénéficiez de la célèbre suspension de pont avant Terraglide™. Elle vous assure une conduite douce même sur les terrains les plus accidentés. Pour atteindre l'excellence en niveau de confort, vous pouvez coupler cette suspension de pont avant à la suspension de cabine Comfort Ride™.

Nouveau style New Holland

Feux signature à LED New Holland

Nouveau moteur SCR ECOBlue™ 2.0  
d'une puissance maxi de 117 ch

Relevage avant et prise de force multifonctions

Suspension avant  
Terraglide™

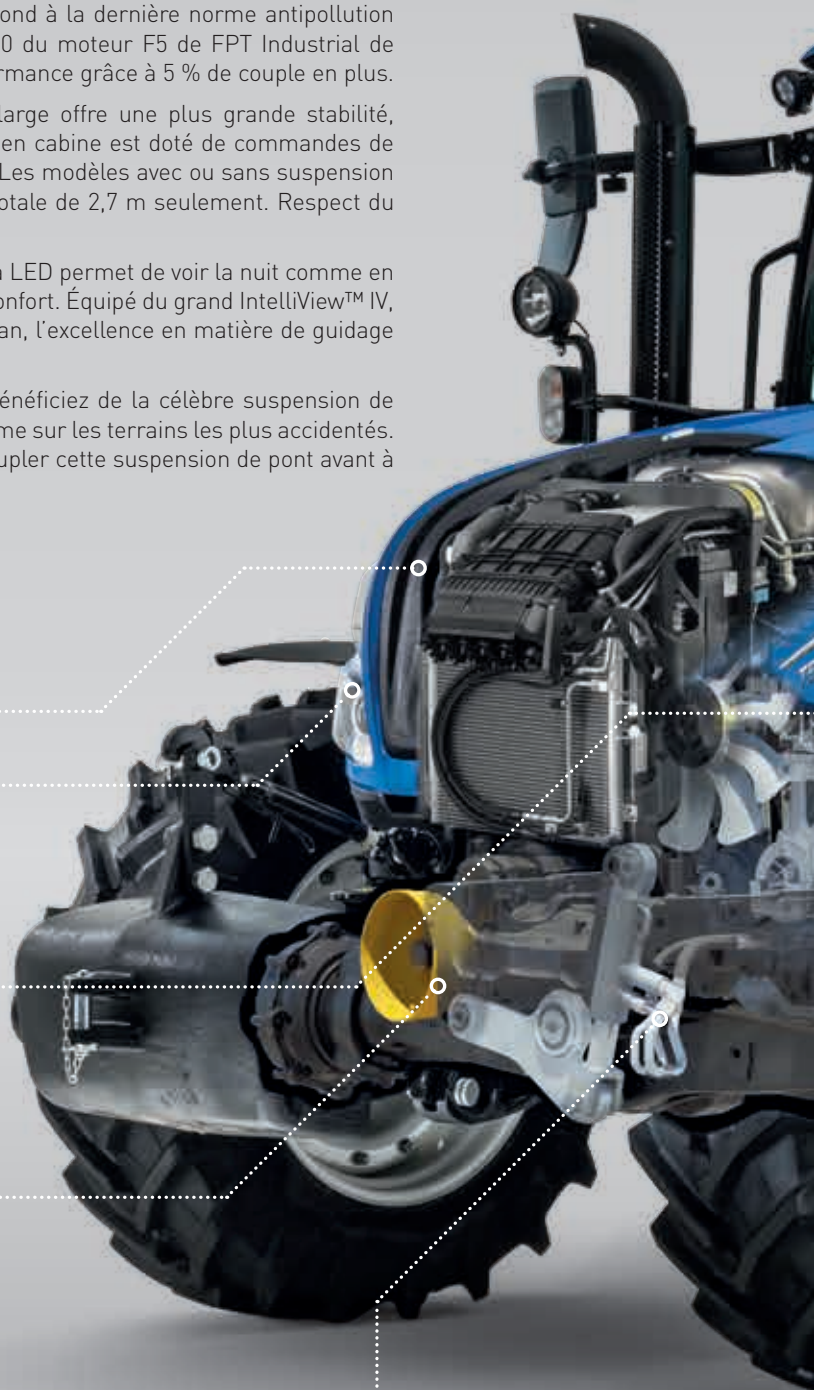





Compatibilité  
ISOBUS Classe II

Toit de cabine  
haut visibilité

8 projecteurs  
de travail à LED

Option système de  
guidage EZ-Pilot™ PRO

Option siège à suspension  
pneumatique haut de gamme

Suspension de cabine  
Comfort Ride™ sans augmentation  
de la hauteur du tracteur

Nouveau bloc de relevage AR

Prédispositions chargeur  
monté d'usine avec brancard large





## Une nouvelle vision du confort en cabine.

---

La cabine Deluxe VisionView™ a été conçue sur mesure pour offrir à l'utilisateur une expérience unique. Visibilité panoramique garantie. Gardez toujours un œil sur votre faucheuse déportée par la fenêtre latérale avec vitre bombée et ouvrante. Finis les attelages cauchemardesques : la grande vitre arrière garantit une vue parfaite sur l'attelage arrière. Déplacé du coin inférieur de la cabine sous le capot, le système de post-traitement vous laisse voir la route ou le champ sans angle mort. Vous pouvez régler avec précision la position de la colonne de direction et du tableau de bord à votre convenance. Pour encore plus de confort, la suspension de pont avant Terraglide™ et la suspension de cabine Comfort Ride™ assurent une conduite en douceur, et sans secousses même sur les terrains les plus accidentés.







### Gardez toujours un œil sur votre chargeur

Le toit ouvrant haute visibilité a été conçu pour offrir une vue parfaite sur le chargeur en position haute. L'angle mort le plus petit du marché entre le pare-brise et le toit assure la meilleure visibilité de la catégorie.



### Travaillez en musique

La radio en option est facile à utiliser et vous permet de sélectionner votre station préférée tout en travaillant grâce à ses dimensions optimisées. Les passionnés de musique peuvent raccorder un lecteur MP3 qui dispose de sa pochette individuelle.



### Visibilité arrière sans concession

Les rétroviseurs télescopiques grand angle disposent d'une surface supérieure pour une visibilité parfaitement adaptée à vos conditions de conduite. La section inférieure réglable indépendamment est conçue pour limiter au maximum les angles morts.



### La température de votre cabine à la carte

La climatisation bénéficie de la technologie dual fan, pour une température optimale, en hiver comme en été. Vous pouvez régler individuellement jusqu'à 10 ouïes d'aération, pour un dégivrage accéléré du pare-brise. Les commandes sur le montant avant droit de la cabine sont à portée de main et peuvent être utilisées tout en travaillant.



# Command Arc : l'ergonomie à son plus haut point.

Les commandes en cabine ont été conçues en pensant à vous. Comment ? Tout simplement en vous mettant au cœur de l'étude. Nous avons développé et testé la console Command Arc en utilisant les techniques de simulation virtuelle d'avant-garde puis affinées avec notre agriculteur virtuel Jack. Grâce à cette console ergonomique, toutes les commandes les plus courantes sont à portée de main, ce qui vous permet d'augmenter la productivité tout en réduisant votre fatigue.



Tous les boutons sont rétro-éclairés pour faciliter encore leur utilisation après la tombée de la nuit. Cette fonction s'active automatiquement lorsque les projecteurs de travail sont allumés.

Prise de force proportionnelle à la vitesse d'avancement disponible sur demande. Parfaite pour l'épandage de lisier. Protégez vos outils et votre tracteur avec le réglage soft-start de la prise de force. Les automatismes de prise de force embrayeront ou débrayeront les prises de force avant et arrière au cours des manœuvres en fourrière.

Un mono levier électronique assure une commande précise, du bout des doigts, et il comporte les fonctionnalités de débrayage et de changement de vitesse.

Le joystick mécanique ou électronique permet de contrôler jusqu'à 3 distributeurs centraux, idéal pour commander facilement un chargeur frontal en restant confortablement assis sur le siège de conduite.

Nouvel interrupteur d'utilisation de la prise de force arrière à poste fixe, vous permettant de la laisser en fonctionnement lorsque vous quittez le siège.

Les commandes du relevage électronique sont judicieusement localisées pour pouvoir ajuster la vitesse de descente, le limiteur de hauteur, la sensibilité et le patinage pour un travail uniforme.

Nouveaux verrouillages à distance des leviers pour encore plus de sécurité.

Disposition ergonomique des boutons de montée et descente des vitesses.

Levier de changement de gamme (route et champs).







Écran tactile IntelliView™ IV.

Jusqu'à trois distributeurs auxiliaires faciles à utiliser à l'aide de leviers ergonomiques.

Les prises de force avant et arrière s'activent et se désactivent en toute sécurité à l'aide de commutateurs de type «push-pull».

Le pont avant 4 roues motrices et le blocage de différentiel seront automatiquement activés ou désactivés.

Choix entre trois types de réactivité de l'inverseur Powershuttle.

Le commutateur à bascule vous permet d'engager le réducteur de vitesse en option.

Utilisez la gestion du régime moteur pour présélectionner deux régimes moteur.

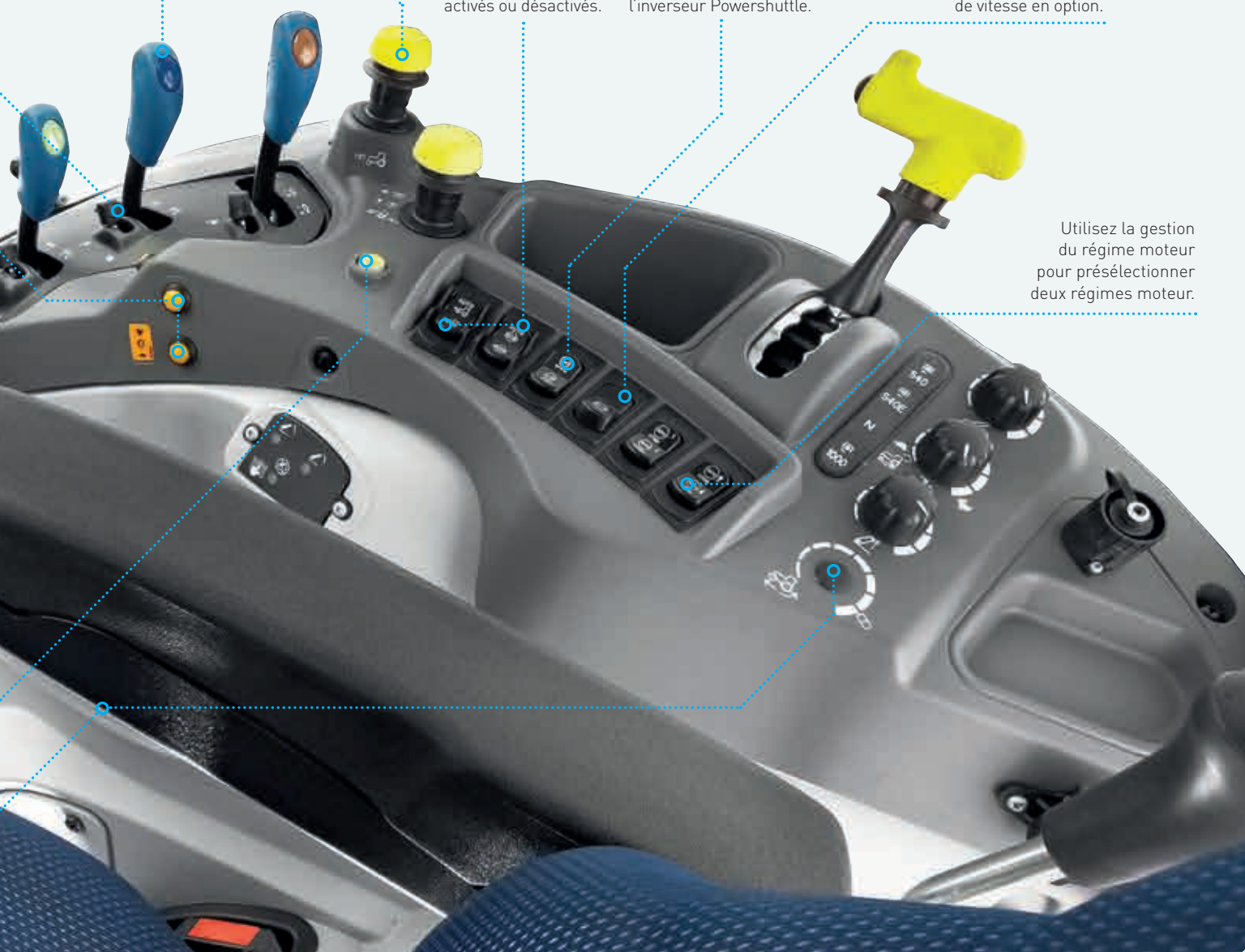



## Le meilleur siège de la ferme.

New Holland vous propose la meilleure offre de sièges de sa catégorie, avec deux modèles différents pour un choix complet. Tous les sièges sont garnis de coussins résistants et épais offrant un confort extraordinaire quel que soit le terrain.



### Siège à suspension pneumatique Deluxe

Si vous passez de longues heures au volant de votre tracteur, le confort du siège chauffant Deluxe mérite considération. Équipé d'un grand réservoir d'air pour réduire au maximum les vibrations, ce siège pneumatique basse fréquence permet une conduite sans secousses et plus agréable.



### Siège à suspension pneumatique

Le siège standard utilise une suspension pneumatique qui se règle avec précision en fonction du poids de l'utilisateur. Les coussins de siège sont revêtus d'un tissu hautement résistant.



Le grand siège d'instructeur, en tissu, avec ceinture de sécurité complète l'étendue de l'offre sièges New Holland.



# Des phares puissants pour travailler dans l'obscurité.

L'éclairage du terrain pour une plus grande productivité de nuit et une sécurité totale est une priorité pour New Holland. Cet objectif est atteint en intégrant dans le monde agricole les toutes dernières innovations dans le secteur de l'automobile, tels que les phares à LED. Le tout dernier pack d'éclairage comprend jusqu'à 8 phares à LED. Plus puissants et consommant moins d'énergie que leurs équivalents standards, ces phares offrent une large gamme de phares blancs permettant de voir la nuit comme en plein jour. Quatre feux de toit à l'arrière et deux à l'avant, plus deux phares à LED sur les mains courantes vous permettent de travailler à toute heure du jour et de la nuit avec le même niveau de confort.



## Phares entièrement réglables

Le pack d'éclairage à LED offre des feux entièrement réglables à l'avant et à l'arrière de la cabine. Les phares à LED sont extrêmement efficaces pour un éclairage de grande qualité, une plus longue durée de vie et une faible consommation d'énergie.

Les feux signature ajoutent une touche contemporaine aux phares de capot.



## Des packs PLM® sur mesure.

New Holland sait que chaque agriculteur a ses propres exigences en matière de guidage, c'est pourquoi vous avez le choix entre trois solutions dans la gamme T5 Electro Command™. L'option de guidage manuel utilise une barre lumineuse facile à suivre pour avancer sur une parfaite ligne droite : idéale pour l'épandage d'engrais. L'option EZ-Pilot™ peut être installée après l'achat du tracteur. Dotée d'un moteur de direction et compatible avec l'écran XCN-750™ ou XCN-1050™, cette solution est particulièrement adaptée au travail dans les cultures. La solution haut de gamme EZ-Pilot™ PRO s'utilise avec le moniteur IntelliView™ IV à écran tactile couleur qui, non seulement évite d'encombrer la cabine, mais offre aussi une précision exceptionnelle, de l'ordre de 1,5 cm lorsqu'elle est utilisée avec le signal de correction RTK+. Le choix incontournable pour les cultures de grande valeur.

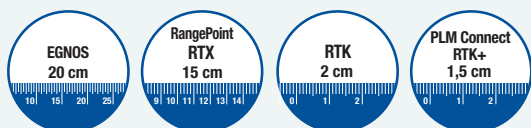

### Niveaux de précision et répétabilité

New Holland propose plusieurs niveaux de précision. Vous pouvez ainsi sélectionner la précision la mieux adaptée à vos besoins et à votre budget. L'utilisation de la correction RTK avec l'IntelliSteer offre un avantage additionnel : c'est la répétabilité garantie des passages, année après année.



### Le système de guidage mains-libres le plus simple au monde

EZ-Pilot est une solution de guidage mains-libres extrêmement simple. Le volant est manœuvré à votre place grâce à un module entièrement intégré que vous gérez sur l'écran avant-gardiste XCN-750™ ou XCN-1050™. Pour les clients qui recherchent la solution la plus avancée du marché, Autopilot est compatible avec les tracteurs T5 Electro Command™.





## Compatibilité ISOBUS

Toute la gamme T5 Electro Command™ peut être équipée de l'ISOBUS en option. Qu'est-ce que ça signifie ? C'est simple. Vous pouvez relier un moniteur IntelliView IV pour commander sur un seul écran n'importe quel outil compatible ISOBUS. Un simple plug & play.

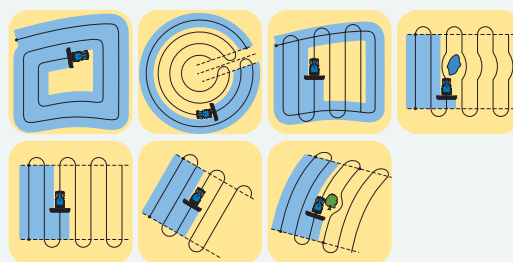

## IntelliView™ IV - L'intelligence visible

Le moniteur IntelliView™ IV à écran tactile couleur peut être utilisé pour gérer le système de guidage optionnel EZ-Pilot™ PRO. Le moniteur IntelliView™ IV permet la programmation d'un large choix de trajectoires, de la simple ligne droite A-B aux courbes les plus complexes. Vous pouvez personnaliser vos réglages en toute simplicité, tout comme transférer vos données en utilisant les onglets MyPLM®Connect File Transfer et MyPLM®Connect Farm.

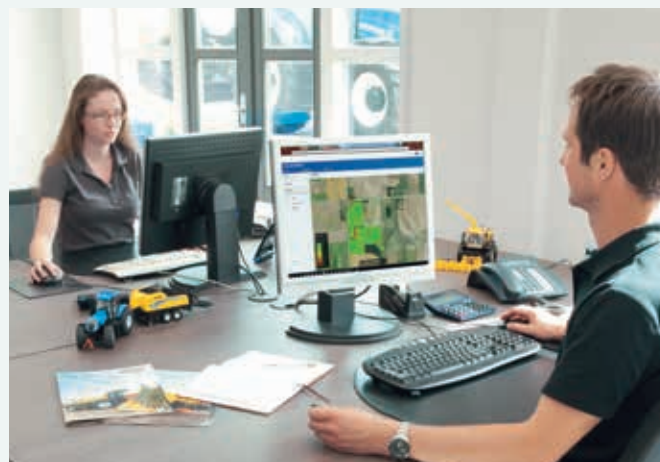

## Télématique : gérez votre matériel depuis le confort de votre bureau

MyPLM®Connect vous permet d'être en liaison avec votre T5 Electro Command™ depuis le confort de votre bureau par l'intermédiaire du réseau de téléphonie mobile. Vous pouvez rester en contact avec vos matériels en permanence et même envoyer ou recevoir en temps réel des informations pour gagner en temps et en productivité. La version de base MyPLM®Connect Essential offre les fonctionnalités les plus utilisées et la version plus élaborée MyPLM®Connect Professional donne accès à la gestion complète de la machine et à son suivi technique. En bref, MyPLM®Connect, sous la forme d'un outil unique, vous aidera à réduire votre facture de carburant et à améliorer la gestion et la sécurité de votre parc de matériels.



## EZ-Pilot™ PRO. L'offre haut de gamme.

La toute nouvelle solution EZ-Pilot™ PRO offre à l'utilisateur l'expérience du guidage traditionnel entièrement intégré sur les T5 Electro Command. Géré en cabine sur le moniteur IntelliView™ IV à écran tactile couleur, ce système intuitif offre une efficacité immédiate et une répétabilité garantie des passages, année après année, avec une précision atteignant 1,5 cm si vous l'utilisez avec le signal de correction RTK+.



# Des performances propres. Une productivité réactive.

La gamme T5 Electro Command™ est équipée des nouveaux moteurs F5 Common Rail de 3,6 litres développés et fabriqués par FPT Industrial, conformes aux strictes normes d'émissions Phase V. Ces moteurs puissants, optimisés et très silencieux développent entre 101 et 117 ch avec un couple maximum de 506 Nm et une réserve de couple de 5 % supérieure aux précédents moteurs Tier 4B pour faire grimper la productivité du tracteur. Ajoutez à cela un rapport poids/puissance de 38,9 kg/ch seulement, et le T5 est votre partenaire idéal. Toute la gamme T5 Electro Command™ utilise la stratégie SCR ECOBlue™ 2.0 avec une faible recirculation des gaz d'échappement par l'intermédiaire d'une valve EGR pour la conformité Phase V. Ceci s'inscrit dans la stratégie Phase V de New Holland qui prévoit l'utilisation d'une solution SCR compacte et d'un circuit EGR à faible débit pour les tracteurs de petite puissance qui exigent moins de refroidissement et pour lesquels le gabarit compact est crucial. Sans oublier une efficacité hors du commun, ce que vous êtes en droit d'attendre du leader de l'énergie propre.

## Plus de temps passé au travail, moins de temps à l'entretien

Une conception avancée signifie moins d'entretien requis. Tous les modèles T5 Electro Command™ bénéficient d'une périodicité d'entretien de 600 heures et utilisent des huiles standards faciles à trouver. Choisissez New Holland pour faire des économies, limiter les temps d'immobilisation des machines et protéger l'environnement.



**ECOB**Blue

## Technologie SCR ECOBlue™ 2.0

Spécialement conçu pour le moteur F5, FPT Industrial a développé un catalyseur SCR 2.0 compact. Cette évolution du système SCR ECOBlue™ existant vous permettra de profiter de la plus grande efficacité de conversion NOx de l'industrie. Ce système multi-breveté utilise une nouvelle unité de commande du moteur qui non seulement contrôle le moteur, mais également le système de post-

traitement SCR 2.0 en commandant les modules d'alimentation et de dosage. Grâce à un système dédié de boucle fermée, les niveaux NOx des gaz d'échappement sont commandés en continu, en s'assurant qu'au cours de chaque cycle, la quantité précise d'AdBlue est injectée pour atteindre la conversion NOx de plus de 95 %, tout en garantissant une faible consommation de liquide.



## Performances du moteur améliorées

Les chiffres le disent : par rapport au précédent moteur F5C Tier 4B de 3,4 litres, le nouveau moteur F5 Phase V de 3,6 litres affiche un meilleur couple maximum, 506 Nm, dans toute l'importante plage 1 000 - 1 400 tr/m pour que le moteur puisse réagir avec force lorsque les choses se compliquent.

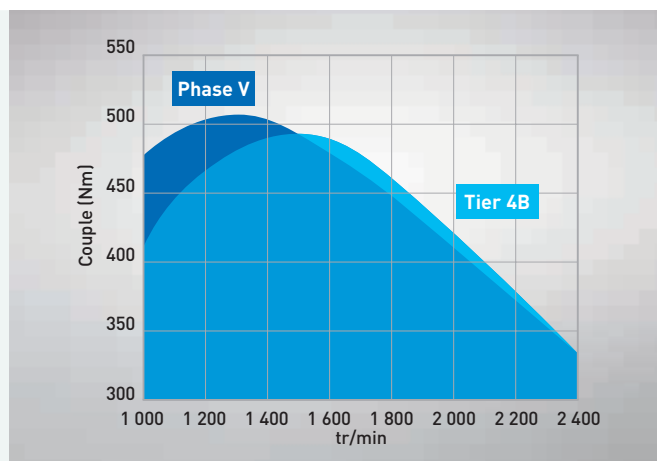

## Motorisés par FPT Industrial

New Holland n'est pas seul sur la technologie Phase V. Il peut compter sur l'expérience de son partenaire pour le développement des moteurs en interne : FPT Industrial.

**Pionniers** : la technologie Common Rail a été développée en 1980 par FPT Industrial dans leur centre de recherche et développement d'Arbon en Suisse. En 1997, le premier système Common Rail est installé sur une Alfa Romeo 156. Ce système innovant arrivera en agriculture avec tracteur TSA.

**Plus propre** : pour la onzième année consécutive, CNH a obtenu les meilleurs indices de durabilité Dow Jones dans le monde et en Europe pour le secteur de l'ingénierie industrielle. Plus propre. Partout.

**Reconnu** : au cours de ces quinze dernières années, plus de 2,5 millions de moteurs équipés de la technologie SCR ont quitté l'usine FPT Industrial à destination des secteurs de l'agriculture, des travaux publics et des transports. Fiabilité confirmée.



## Rester performant. Toujours.

Nous sommes à l'écoute des utilisateurs. Lorsque vous transportez des remorques de grain bien chargées et que vous devez franchir une colline, vous maintenez une vitesse d'avancement constante.

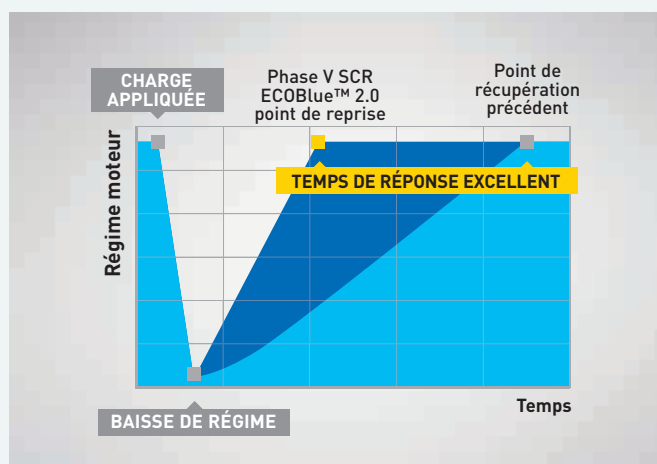

## Gestion du régime moteur ESM. Plus besoin d'actionner l'accélérateur.

Un tracteur polyvalent doit aussi travailler avec la prise de force et dans des conditions d'effort important. Le système intuitif de gestion du régime moteur (ESM) alimentera le moteur en carburant de sorte à maintenir le régime même en cas de variations de charges. Par commodité, il est possible de mémoriser deux régimes moteur. Il vous suffit de passer d'un régime à l'autre à l'aide du bouton situé sur le contrôleur de la transmission.





# Technologie semi-powershift.

New Holland sait que chaque exploitation a ses propres exigences et qu'innovation intelligente rime avec des solutions bien testées pour améliorer les rendements. La transmission semi-powershift Electro Command™ permet de changer de vitesse sans débrayer pour réduire la fatigue du conducteur. De plus, les changements de vitesses peuvent également être pris en charge en ajoutant les modes Auto en option.

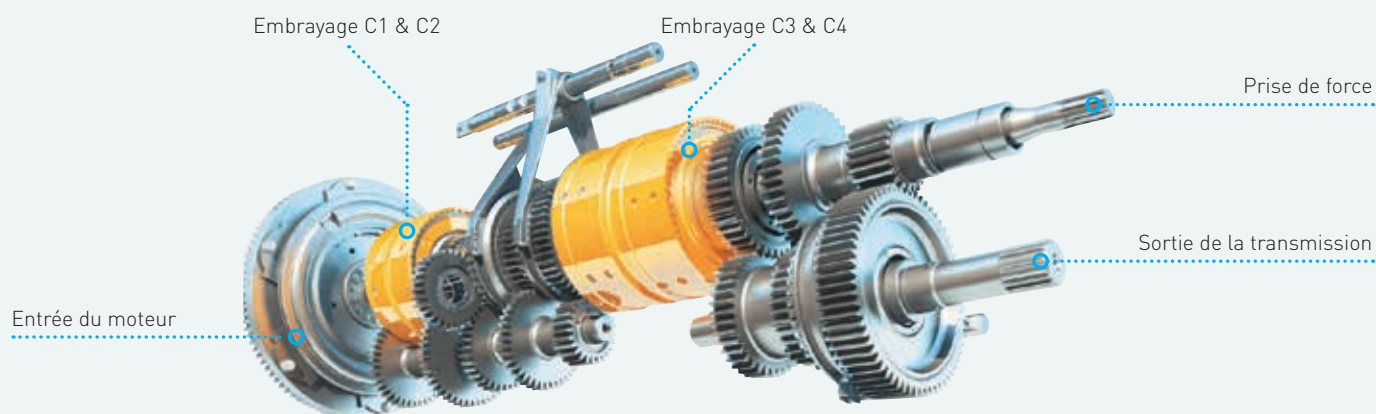





### Electro Command™

La transmission Electro Command™ semi-powershift vous permet le changement sans débrayer de huit rapports de vitesses, par l'intermédiaire d'interrupteurs de montée et de descente situés sur le levier de commande. Un troisième bouton active le changement de gamme. Vous avez également la possibilité de changer de rapport en utilisant les boutons sur la console Command Arc ou sur le joystick des distributeurs hydrauliques. Vous pouvez visualiser d'un coup d'œil et sur un grand écran, le rapport en cours d'utilisation. La technologie IntelliShift™, de série, améliore la qualité du changement de vitesse en sélectionnant automatiquement le bon rapport en fonction de la tâche et en vous permettant de changer de vitesse en douceur pour améliorer votre confort et votre rendement. La vitesse de transport atteint 40 km/h au régime moteur de seulement 1 970 tr/min avec des pneus R38. Résultat ? Votre T5 Electro Command™ réduira vos factures de carburant tout en vous offrant un poste de travail silencieux.



### Inverseur ergonomique

L'inverseur Powershuttle, installé sur la colonne de direction, peut être activé en toute sécurité, en gardant la main sur le volant, notamment lors des travaux au chargeur. Vous pouvez aussi ajuster la réactivité à l'aide d'un sélecteur monté sur la console Command Arc. Ainsi, vous pouvez choisir la souplesse pour les travaux aux champs, un réglage moyen pour les activités quotidiennes et la réactivité extrême pour bénéficier d'inversions rapides lors de l'utilisation du chargeur frontal. Et si cela ne vous suffit pas, sachez qu'effectuer ces réglages se fait tout en travaillant !

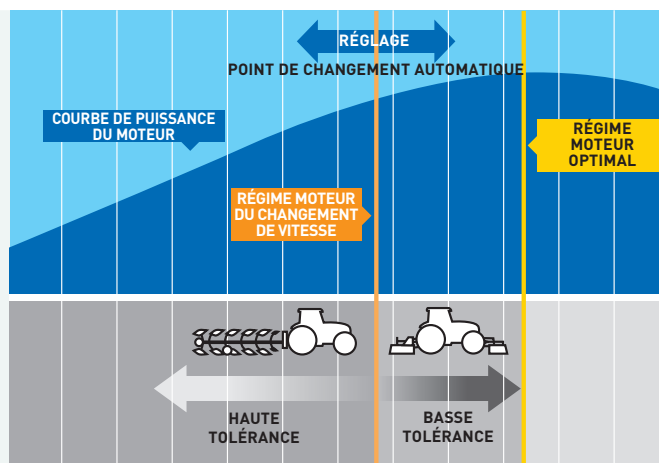

### Travailler ensemble : automatisation, confort et productivité

Le mode Auto Transport simplifie le changement de vitesse et réduit les interventions du conducteur pendant les déplacements sur route. Il peut même détecter si le tracteur est poussé par une remorque chargée et maintient le rapport de vitesse en cours pour fournir le frein moteur.

Le mode Auto Champ gère à la fois le régime du moteur et la transmission pour optimiser les performances et réduire les coûts dans les applications à la prise de force et sous effort.



### Frein de parking à verrouillage mécanique pour une sécurité maximale

Si vous travaillez en terrains vallonnés, le frein de parking à verrouillage mécanique est un gain de sérénité indéniable. Ce dispositif est activé mécaniquement à partir d'une position dédiée du levier de changement de gamme. Il verrouille mécaniquement la transmission pour éliminer le moindre déplacement dans un sens ou dans l'autre, lors d'un arrêt sur n'importe quel type de pente. Une sécurité particulièrement appréciable, aussi, avec des remorques lourdement chargées.

# Une traction exceptionnelle. Un confort absolu.

En associant l'extraordinaire suspension de pont avant Terraglide™ à la suspension de cabine Comfort Ride™ et au siège à suspension pneumatique, vous bénéficiez d'une conduite extrêmement douce, indépendamment de l'état de la route ou du terrain, avec d'énormes avantages en termes de confort, de plaisir de conduite et réduction de la fatigue. La suspension de pont avant Terraglide™ peut être bloquée, soulevée ou abaissée en fonction de l'application et des choix individuels.

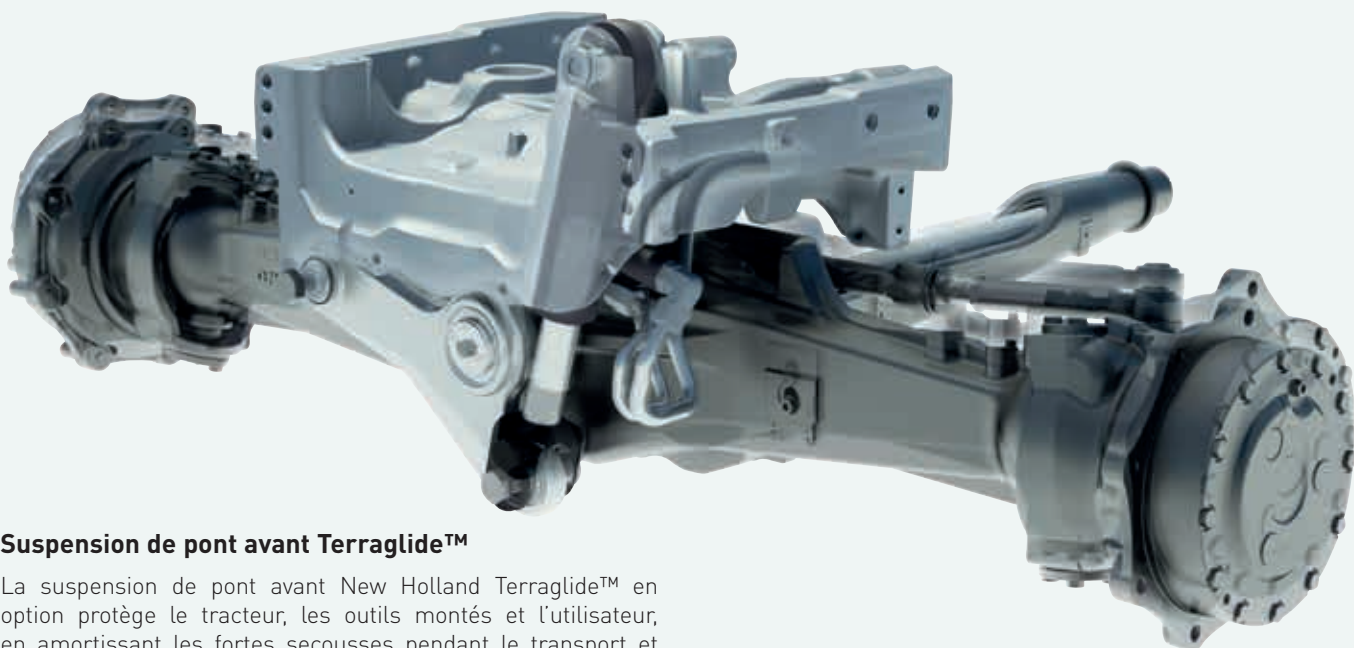

## Suspension de pont avant Terraglide™

La suspension de pont avant New Holland Terraglide™ en option protège le tracteur, les outils montés et l'utilisateur, en amortissant les fortes secousses pendant le transport et dans les champs. Dans les champs, le système de suspension innovant conserve le contact entre le pneu et le sol afin d'améliorer la traction. La course maximum de la suspension est toujours maintenue et deux accumulateurs augmentent les performances de suspension.

## Suspension de cabine Comfort Ride™ intégrée en option

La suspension de cabine Comfort Ride™ en option s'est positionnée comme un élément clé et novateur du confort de l'utilisateur. Elle permet une diminution pouvant atteindre 25 % des oscillations générées. Couplée au siège à suspension pneumatique, elle est idéale pour les travaux des champs à vitesse rapide ou pour le transport.







### Terralock™ : gestion automatique de la traction

Le Terralock™, solution renommée de New Holland, est simple à paramétrer et à utiliser. Il gère automatiquement l'engagement du pont avant ainsi que le blocage des différentiels avant et arrière. La vitesse d'avancement et la position du relevage arrière déterminent l'engagement/désengagement des différentiels et du pont avant. Pourquoi ? Pour garantir le braquage le plus court, préserver votre pont avant et réduire les contraintes sur la transmission.



### Essieux hautes capacités pour le transport à grande vitesse

Les essieux arrière intensifs de 275 mm ont été associés à des disques de frein de plus grand diamètre pour assurer une qualité de freinage impressionnante, même en cas de transport de remorques en pleine charge.



### Pneus. Le choix vous appartient.

Où qu'il aille, le nouveau T5 Electro Command™ offre un très grand respect du sol. Le pont arrière peut recevoir des pneumatiques de 38 pouces garantissant la performance en traction tout en réduisant la compaction des sols. L'espace sous châssis est aussi amélioré. Des pneus pour collectivités, des pneus gazons et des pneus forestiers complètent l'offre. Avec New Holland, votre choix est de série.

## Productivité et flexibilité garanties.

New Holland sait que l'intégration totale lors dès la conception est de loin plus efficace qu'un ajout a posteriori. C'est pourquoi le T5 Electro Command™ a été développé en intégrant les chargeurs frontaux et le relevage avant. Le T5 Electro Command™ est entièrement compatible avec les gammes de chargeur frontaux New Holland 600LA et 700LA : une combinaison parfaite pour le rendement. De plus, vous n'avez plus à choisir entre chargeur frontal ou relevage avant. Avec le T5 Electro Command™, vous pouvez avoir les deux.



### Relevage arrière haute capacité

Mesurée aux rotules, la capacité de levage maximale du relevage arrière atteint 5 200 kg. Les commandes sur les ailes arrière du relevage et de la prise de force arrière permettent d'atteler même les outils les plus difficiles dans des conditions de sécurité et de confort absolues.



### Relevage avant multifonction et prise de force pour une polyvalence accrue

Le relevage avant monté d'usine, pouvant soulever jusqu'à 1 850 kg et la prise de force 1 000 tr/min s'ajoutent à la remarquable polyvalence de cette gamme de tracteurs. Le support avant multi fonctions offre quatre options interchangeables pour augmenter encore la polyvalence : un porte-masses avant, relevage et prise de force avant, ou encore une prise de force avant seule ou relevage avant seul.





### Longue portée, robustesse et productivité

Les capacités de la gamme 600LA et 700LA sont impressionnantes : hauteurs maximales de levage de 4,1 mètres et capacités de levage atteignant 2 723 kg. Il n'y a ni tâche trop dure, ni tâche trop facile. Les chiffres parlent d'eux-mêmes. Les tuyauteries hydrauliques ont été intégrées dans le châssis du chargeur afin d'améliorer considérablement la visibilité frontale. La précision du travail en est accrue et les fausses manœuvres lors d'évolutions dans des locaux exigus sont évitées.

### FOPS : votre partenaire de sécurité

New Holland vous offre le summum de la tranquillité avec son chargeur frontal, car le T5 Electro Command™ bénéficie en standard du label FOPS pour la protection contre la chute d'objet.



Modèle	530TL	540TL	675LA	680LA	685LA	715LA
Hauteur de levage max. (m)	3,8	4,1	3,9	3,9	3,9	4,1
Capacité de levage max. (kg)	1 999	2 141	2 345	2 723	2 723	2 559
<b>T5.100</b>	✓	✓	✓	✓	✓	✓
<b>T5.110</b>	✓	✓	✓	✓	✓	✓
<b>T5.120</b>	✓	✓	✓	✓	✓	✓

✓ Disponible

### Accouplement et désaccouplement rapides

Les outils sont accouplés facilement et rapidement grâce au dispositif d'attache rapide. Une seule attache de sécurité suffit pour verrouiller les outils. C'est moins de temps dans la cour et plus de temps au travail. Vous utilisez votre chargeur en permanence ? Vous pouvez réduire vos coûts d'utilisation en le détachant lorsqu'il n'est pas utilisé. Il dispose de ses propres béquilles intégrées pour une dépose en toute sécurité et d'un seul raccord rapide pour accélérer la manipulation.

## Puissance hydraulique et flexibilité de la prise de force.

La pompe MegaFlow™ offre un débit impressionnant de 84 litres/minute avec une seule pompe. Vous pouvez ainsi réaliser des travaux demandeurs de débit hydraulique. Les nouveaux distributeurs latéraux commandés par le mono levier ergonomique, permettent des cycles de charge ultra rapides sans compromettre la direction. Celle-ci reste légère et précise grâce au débit de 43 litres/minute de la pompe auxiliaire.



### Mécanique ou électronique. Le choix vous appartient.

Le T5 Electro Command™ peut recevoir jusqu'à deux distributeurs latéraux pour utiliser des équipements spécialisés ou un chargeur. Ils sont commandés à l'aide du mono levier intégré dans la cabine. Un mono levier à commande mécanique offre une fonctionnalité fiable et une activation efficace tandis que l'option électronique permet une commande précise, du bout des doigts. Les deux versions sont équipées de boutons de commande d'embrayage et de changement de vitesse.

### Contrôle d'effort électronique précis

La souris EDC, très ergonomique, se prend parfaitement dans la main droite et permet de commander le relevage d'une seule main, un avantage New Holland largement plébiscité. Le contrôle de position et d'effort assure un travail uniforme. L'interrupteur de levée et descente rapide facilite et accélère le retour de l'outil à sa position de travail après des manœuvres en fourrière. Les travaux de cultures sont exécutés plus rapidement pour toujours plus de productivité.





### Prise de force : le choix et le 'Soft Start'

Une gamme complète de régimes de prise de force est disponible par l'intermédiaire du levier sélecteur situé à droite de l'utilisateur. Les régimes de prise de force disponibles en option sont : 540, 540 ECO et 1 000 atteints à seulement 1 500 tr/min moteur, en vous assurant des économies de carburant et une diminution du niveau sonore en cabine. Une prise de force proportionnelle à la vitesse d'avancement est également proposée. Elle est activée à partir d'un levier situé à gauche de l'utilisateur.



### Prise de force Soft Start et Auto

L'engagement progressif (Soft Start) de la prise de force est réalisé avec un interrupteur, situé sur la console Command Arc. Il protège à la fois le tracteur et l'outil des risques d'une surcharge soudaine. Plus de sécurité pour l'utilisateur avec l'ajout d'un nouvel interrupteur, devant être activé afin de volontairement laisser la prise de force arrière en fonctionnement, lorsque vous quittez le siège. En option, l'automatisme de prise de force peut être sélectionné pour permettre son désaccouplement automatique si le relevage arrière est relevé au-dessus de sa position prédéfinie. Cela protège l'arbre de prise de force et le tracteur. Le système permet également le réaccouplement de l'entraînement quand le relevage redescend.



# 360°: T5 Electro Command.

Le nouvelle gamme T5 Electro Command™ a été conçue pour que vous passiez plus de temps au travail et moins à l'entretien. Tous les points d'entretien sont faciles à atteindre et les longues périodicités d'entretien permettent à ces tracteurs de passer plus de temps dans leur environnement naturel : le champ !

Le capot moteur monobloc s'ouvre largement pour un accès total à l'entretien.

Le lave glace est rempli depuis le hayon arrière.



Le filtre à air du moteur est facile à vérifier, nettoyer ou remplacer, sans outil.

Le filtre à air de la cabine peut être facilement remplacé.

Périodicité d'entretien de 600 heures.

Le contrôle du niveau d'huile moteur et les orifices de remplissage sont faciles d'accès, sans nécessité de soulever le capot. Cela accélère les contrôles de routine et facilite l'entretien.

Le système de refroidissement s'ouvre vers l'avant pour un nettoyage plus rapide et plus facile.

L'orifice de remplissage du réservoir d'AdBlue de 12 litres est plus étroit que celui du réservoir à carburant afin d'éviter de le remplir de carburant par mégarde.

Les niveaux d'huile hydraulique sont visibles depuis un indicateur de niveau translucide, à l'arrière du tracteur.



## Accessoires installés en concession

Une gamme complète d'accessoires, approuvés par le constructeur, pour optimiser le travail de votre machine, peut être fournie et installée par votre concessionnaire.



# Les services New Holland.



## Financements adaptés à votre activité

CNH Capital, le partenaire de New Holland pour les financements, est bien connu et respecté dans le monde agricole. Des conseils et des solutions adaptés à vos besoins sont disponibles. Avec CNH Capital, vous profitez de la tranquillité d'esprit apportée par une société financière spécialisée dans l'agriculture.



## Formés pour vous apporter le meilleur support

Les techniciens de votre concessionnaire New Holland reçoivent régulièrement des formations et des mises à niveau. Ces dernières sont réalisées soit sous forme de leçons en ligne, soit sous forme de sessions intensives en atelier de formation. Cette approche d'avant-garde garantit que votre concessionnaire aura toujours accès au savoir-faire requis pour intervenir sur les matériels New Holland les plus récents et les plus modernes.

## Uptime Warranty – parce que votre sérénité n'a pas de prix !

Le programme Uptime Warranty permet aux possesseurs de matériels New Holland de prolonger la garantie constructeur. Les avantages sont multiples : protection contre les imprévus, prise en charge des réparations, valorisation du matériel à la revente. Pour plus de détails, consultez votre concessionnaire New Holland !



MyNew Holland



Harvest Excellence



MyPLM®Connect Farm



## New Holland Apps

MyNew Holland - Harvest Excellence - Grain Loss Calculator - Product Apps - New Holland Weather - MyPLM®Connect Farm - PLM Solutions - PLM Calculator - PLM Academy

## New Holland Style

Voulez-vous faire de New Holland votre partenaire quotidien ? Visitez notre sélection complète sur [www.newhollandstyle.com](http://www.newhollandstyle.com). Une large gamme de produits est disponible, incluant de solides vêtements de travail, une large sélection de modèles réduits, et beaucoup plus encore.

T5 Electro Command™ modèles	T5.100	T5.110	T5.120
<b>Engine*</b>	F5	F5	F5
Nombre de cylindres / Aspiration / Soupapes	4 / T / 4	4 / T / 4	4 / T / 4
Conformité aux normes d'émissions des moteurs	Phase V	Phase V	Phase V
Système SCR ECOBlue™ 2.0 [Réduction Catalytique Sélective]*	●	●	●
Dispositif d'injection – Rampe Commune à haute pression	●	●	●
Capacité (cm <sup>3</sup> )	3 600	3 600	3 600
Alésage et course (mm)	99x110	99x110	99x110
Mélange Biodiesel approuvé**	B7	B7	B7
Puissance max. - ISO TR14396 - ECE R120 (kW/ch)	74/101	81/110	86/117
Régime nominal du moteur (tr/min)	2 300	2 300	2 300
Couple max. - ISO TR14396 (Nm)	450 à 1 300 tr/min	490 à 1 300 tr/min	506 à 1 300 tr/min
Réserve de couple (%)	47	46	42
Gestion du régime moteur	●	●	●
Capacité du réservoir Diesel (litres)	174	174	174
Capacité du réservoir d'AdBlue (litres)	12	12	12
Périodicité d'entretien (heures)	600	600	600
<b>Transmission Electro Command™ (40 km/h ECO)</b>	●	●	●
3 réglages de réactivité de l'inverseur	●	●	●
Levier Powershuttle	●	●	●
Nombre de rapports (AVxAR)	16x16	16x16	16x16
Vitesse minimum (km/h)	2,27	2,27	2,27
Système IntelliShift™	●	●	●
<b>Transmission Electro Command™ [Super réducteur en option (40 km/h ECO)]</b>	○	○	○
3 réglages de réactivité de l'inverseur	●	●	●
Levier Powershuttle	●	●	●
Nombre de rapports (AVxAR)	32x32	32x32	32x32
Vitesse minimum (km/h)	0,28	0,28	0,28
Système IntelliShift™	●	●	●
<b>Système électrique</b>			
Alternateur 12 volts standard / optionnel (A)	120 / 200	120 / 200	120 / 200
Capacité de la batterie standard (CCA / Ah)	800 / 140	800 / 140	800 / 140
<b>Ponts</b>			
Pont avant 4RM	●	●	●
Suspension de pont avant Terraglide™	○	○	○
Angle de braquage (°)	55	55	55
Garde-boue avant dynamiques	○	○	○
Fonctions Terralock™ (Auto Diff / Auto 4RM)	●	●	●
Rayon de braquage (mm)	4 960	4 960	4 960
<b>Système hydraulique</b>			
Cylindrée fixe	●	●	●
Débit avec pompe MegaFlow™ / pression à 2 300 tr/min (l/min / Bar)	80 / 190	80 / 190	80 / 190
Débit avec pompe auxiliaire MegaFlow™ / pression à 2 300 tr/min (l/min / Bar)	43 / 170	43 / 170	43 / 170
Contrôle d'effort électronique (EDC)	●	●	●
<b>Distributeurs auxiliaires</b>			
Type	Centre fermé	Centre fermé	Centre fermé
Nbre max. de distributeurs arrière / répartiteur	3 / 1	3 / 1	3 / 1
Nbre max. de sorties de distributeurs arrière	8	8	8
Nbre max. de distributeurs latéraux (Méc. et électro hyd.)	2	2	2
Nbre max. de sorties de distributeurs latéraux	4	4	4
<b>Relevage</b>			
Catégorie du relevage arrière	2	2	2
Capacité max. de relevage arrière aux rotules (kg)	5 200	5 200	5 200
Capacité max. de relevage sur le cycle (à 610 mm des rotules) (kg)	4 730	4 730	4 730
Capacité max. de relevage avant aux rotules (sur le cycle) (kg)	2 250	2 250	2 250
<b>Prédisposition pour chargeur frontal</b>			
Mono levier électronique/mécanique intégré	○	○	○
<b>Prise de force</b>			
Embrayage prise de force à commande électro-hydraulique	●	●	●
Activation prise de force 'Soft Start	●	●	●
Automatisme de prise de force	○	○	○
Régime moteur à 540 / 540E / 1000 (tr/min)	1 938 / 1 535 / 1 926	1 938 / 1 535 / 1 926	1 938 / 1 535 / 1 926
Proportionnelle	○	○	○
<b>Freins</b>			
Freins de remorque hydrauliques	●	●	●
Freins pneumatiques du tracteur	○	○	○
Prise frein de remorque ABS	●	●	●



## T5 Electro Command™ modèles

T5.100

T5.110

T5.120

Cabine		T5.100	T5.110	T5.120
Cabine Deluxe VisionView™ avec FOPS - Code 10 OCDE Niveau 1		●	●	●
Cabine Deluxe VisionView™ catégorie- EN 15695		2	2	2
8 feux d'éclairage LED		●	●	●
Toit ouvrant haute visibilité		●	●	●
Pare-brise ouvrant		○	○	○
Lave-glace / essuie-glace arrière		●	●	●
Siège Deluxe à suspension pneumatique avec ceinture de sécurité		●	●	●
Siège instructeur avec ceinture de sécurité		●	●	●
Colonne de direction inclinable		●	●	●
Climatisation		●	●	●
Filtres de recirculation de l'air		●	●	●
Radio/lecteur MP3 Bluetooth (téléphone mains libres)		●	●	●
Rétroviseurs télescopiques grand angle		○	○	○
Suspension de cabine Comfort Ride™		○	○	○
Commandes externes de relevage & prise de force montées sur les ailes		●	●	●
Moniteur de performance et connecteur ISO 11786		○	○	○
Support pour moniteur de cabine		○	○	○
Écran couleur IntelliView™ IV (disponible sous forme de kit monté par le concessionnaire)		○	○	○
Connecteur ISO 11783 (Classe 2)		○	○	○
Connexion pour caméra		○	○	○
Système de guidage EZ-Pilot PRO		○	○	○
Télématique MyPLM®Connect		○	○	○
Niveau sonore minimum dans la cabine Deluxe VisionView™ (dBA)			74	
Gyrophares à LED montés d'usine (1 / 2)		●	●	●
<b>Poids</b>				
Poids minimum sans lestage / Poids pour expédition (kg)		4 550 / 5 350	4 550 / 5 350	4 550 / 5 350
Poids total autorisé en charge (kg)		8 000	8 000	8 000

● Standard ○ Optionnel – Non disponible

\* Développé par FPT Industrial \*\* Le mélange biodiesel doit être conforme à la norme EN14214:2009 et doit être utilisé selon les préconisations du manuel d'utilisation



## Dimensions

Avec pneus arrière***		540/65R34	16.9R38
<b>A</b> Longueur hors tout du support avant aux bras de rel. arrière	(mm)	4 191	4 191
<b>B</b> Largeur minimale avec garde-boue standards / étroits	(mm)	2 250	2 250
<b>C</b> Hauteur de l'axe de l'essieu arrière au toit de cabine	(mm)	1 985	1 985
<b>D</b> Hauteur hors tout min.	(mm)	2 735	2 785
<b>E</b> Empattement	(mm)	2 380	2 380
<b>F</b> Largeur voie arrière (min. / max.)	(mm)	1 320 / 2 246	1 320 / 2 246
<b>G</b> Garde au sol	(mm)	315 - 415	315 - 415

\*\*\* D'autres montes de pneumatiques arrière sont disponibles : 600/60R38, 600/65R34, 540/65R38, 520/70R34, 480/70R38, 480/70R34, 460/85R34, 420/85R38, 440/80R34, 380/80R38, 340/85R38, 13.6R38

# New Holland.

## Le vrai spécialiste proche de vous !



### Une disponibilité au top

Nous sommes toujours là pour vous : 24h/24, 7j/7, 365 jours par an ! Quelles que soient les informations dont vous avez besoin, quel (le) que soit votre problème ou requête, il vous suffit d'appeler New Holland Top Service au numéro de téléphone gratuit\*.



### Une rapidité au top

Livraison express de pièces détachées : quand vous voulez, où vous voulez !



### Une priorité au top

Solution rapide pendant la saison : parce que la récolte n'attend pas !



### Une satisfaction au top

Nous recherchons et mettons en œuvre la solution dont vous avez besoin, en vous tenant informé : jusqu'à ce que vous soyez satisfait à 100 % !



### Pour plus de détails, consultez votre concessionnaire New Holland !

\* Si vous appelez de France l'appel est gratuit. Toutefois, certains opérateurs européens peuvent facturer l'appel s'il provient d'un téléphone portable. Pour plus d'informations sur les tarifs, veuillez vous renseigner à l'avance auprès de votre opérateur.

CHEZ VOTRE CONCESSIONNAIRE HABITUEL

[www.newholland.com/fr](http://www.newholland.com/fr)



Les données contenues sur cet imprimé sont fournies à titre indicatif. Les modèles décrits peuvent être modifiés par le fabricant sans préavis. Les dessins et les photos peuvent se rapporter à des équipements en option ou à des normes destinées à d'autres pays. Publié par New Holland Brand Communications. BTS Adv. Imprimé en Italie - 07/24 - (Turin) - 210000/F00